

EH 25 - EH 50 - EHD 50



EH 25



EHD 50



EH 50

NL **GEBRUIKS- EN ONDERHOUDSHANDLEIDING**

SLO **PRIROČNIK ZA UPORABNIKA**

S **HANDBOK FÖR ANVÄNDNING OCH UNDERHÅLL**

BIH
SRB
HR
MNE **UPUTSTVA ZA KORIŠTENJE I ODRŽAVANJE**



Lees eerst deze gebruiksaanwijzing grondig door alvorens met de heggenschaar te gaan werken. Dit teneinde de heggenschaar op juiste wijze te gebruiken en ongelukken te voorkomen. De inhoudsopgave laat zien waar u uitleg over de verschillende instructies omtrent de afzonderlijke delen en noodzakelijke controles en onderhoudsvorschriften kunt vinden.

PS Illustraties en specificaties in deze gebruiksaanwijzing kunnen variëren van land tot land en kunnen gewijzigd, zonder bericht van de fabrikant.

PREVOD ORIGINALNIH NAVODIL

Če želite obrezovalnik žive meje pravilno uporabljati in preprečiti nesreče, ne začnite z delom preden skrbno ne preberete tega priročnika. V navodilih se nahajajo pojasnila o delovanju raznih delov naprave, kakor tudi napotki za nujne pregledne in ustrezno vzdrževanje.

Opomba: Ponazoritve in specifi kacije v tem priročniku se lahko razlikujejo glede na zahteve posamezne države in so predmet sprememb brez predhodnega obvestila proizvajalca.

ÖVERSÄTTNING AV ORIGINALANVISNINGAR

Ta inte häcksaxen i bruk förrän du har läst igenom denna handbok ytterst noggrant. Det är en förutsättning för att kunna använda häcksaxen på korrekt sätt och förhindra olyckor. I denna handbok fi nns förklaringar till de olika komponenternas funktioner och de anvisningar som krävs för att kunna göra nödvändiga kontroller och underhåll.

OBS! Beskrivningarna och illustrationerna som fi nns i denna handbok är inte strängt förpliktande, utan tillverkaren förbehåller sig rätten att göra ändringar på maskinen utan att från gång till gång anpassa innehållet i handboken.

PRIJEVOD IZVORNIH NAPUTAKA

Ako želite pravilno koristiti ovaj rezač živice i izbjeći moguće nesretne slučajeve, nemojte pristupati radu bez prethodnog pažljivog čitanja ovih uputstava. Uputstva sadrže objašnjenja o radu različitih sastavnih dijelova, kao i naputke o neophodnim provjerama i o održavanju.

NAPOMENA: opisi i slike sadržane u ovim uputstvima ne predstavljaju nikakvu obvezu za Proizvođača. Proizvođač pridržava pravo unošenja izmjena bez obveze ažuriranja ovih uputstava.



LET OP!!!

Om de toepassingen van de heggenschaar die in dit handboek beschreven zijn te kunnen gebruiken moeten zij op de aandrijfeenheid gekoppeld worden; houd u nauwgezet aan de koppelingen die in het hoofdstuk MONTAGE op blz. 11 beschreven zijn. Lees in elk geval dit handboek en het handboek van de aandrijfeenheid zorgvuldig door, voordat u de complete heggenschaar / gazonmaaier in gebruik neemt.



VARNING!

För att häcksaxtillbehören, som beskrivs i denna handbok ska kunna användas måste de kopplas ihop med motorenheten; Följ noggrant hopkopplingarna angivna i kapitlet ASSEMBLERING, sid. 10. Läs noggrant denna handbok och motorenhetens handbok innan du använder den kompletta häcksaxen/ grästrimmern.



POZOR!

Pred uporabo morate priključke za obrezovanje žive meje, opisane v pričujočem navodilu za uporabo, priključiti na pogonsko enoto; pri tem dosledno upoštevajte napotke za montažo, ki so navedeni v poglavju MONTAŽA na strani 10. V vsakem primeru pa morate pred uporabo kompletnega obrezovalnika žive meje / električne kose natančno prebrati pričujoče navodilo za uporabo in navodilo za uporabo pogonske enote.



POZOR!

Za uporabu priključaka rezača živice opisanih u ovom priručniku, spojite dodatak na motornu jedinicu; strogo se pridržavajte pridruživanja navedenih u poglavlju SKLAPANJE na str. 11. Prije uporabe rezača živice / trimera za travu uvijek pročitajte ovaj priručnik kao i priručnik motorne jedinice.

NL INHOUD

INLEIDING _____	2	VERVOER _____	26
VEILIGHIDSVOORSCHRIFTEN _____	4	ONDERHOUD _____	28
HEGGESCHAAR COMPONENTEN _____	8	OPSLAG _____	32
UITLEG VAN DE VEILIGHEIDSSYMBOLEN _____	9	TECHNISCHE GEGEVENS _____	34
MONTAGE _____	10	CONFORMITEITS-ERKLARING _____	36
STARTEN _____	16	ONDERHOUDSTABEL _____	38
GEBRUIK _____	18	OPLOSSEN VAN PROBLEMEN _____	40
		GARANTIE BEWIJS _____	42

BIH SRB HR MNE KAZALO

UVOD _____	2	PRIJEVOZ _____	27
SIGURNOSNE ODREDBE _____	6	ODRŽAVANJE _____	29
KOMPONENTE REZAČA ŽIVICE _____	8	USKLADIŠTAVANJE _____	33
OBJAŠNJENJE SIMBOLA I SIGURNOSNA UPOZORENJA _____	9	TEHNIČKI PODACI _____	34
SKLAPANJE _____	11	IZJAVA SUGLASNOSTI _____	36
POKRETANJE _____	17	TABLICA ODRŽAVANJA _____	38
KORIŠTENJE _____	19	OTKLANJANJE KVAROVA _____	40
		JAMSTVO _____	43

SLO KAZALO

UVOD _____	2	PREVOZ _____	26
VARNOSTNI PREDPISI _____	4	VZDRŽEVANJE _____	28
SESTAVNI DELI OBREZOVALNIKA ŽIVE MEJE _____	8	SKLADIŠČENJE _____	32
RAZLAGA ZNAKOV IN VARNOSTNIH OPOZORIL _____	9	TEHNIČNI PODATKI _____	34
MONTAŽA _____	10	IZJAVA O SKLADNOSTI _____	36
ZAGON _____	16	PREGLED VZDRŽEVANJA _____	38
UPORABA _____	18	ODPRAVA PROBLEMOV _____	40
		GARANCIJSKI LIST _____	42

S INNEHÅLLSFÖRTECKNING

INLEDNING _____	2	UNDERHÅLL _____	28
SÄKERHETSREGLER _____	5	FÖRVARING _____	32
HÄCKSAXENS KOMPONENTER _____	8	TEKNISKA DATA _____	34
FÖRKLARING AV SYMBOLER OCH SÄKERHETSREGLER _____	9	EG-FÖRSÄKRAN OM ÖVERENSSTÄMMELSE _____	36
ASSEMBLERING _____	10	UNDERHÅLLSTABELL _____	38
START _____	16	PROBLEMLÖSNING _____	40
ANVÄNDNING _____	18	GARANTIBEVIS _____	42
TRANSPORT _____	26		



1

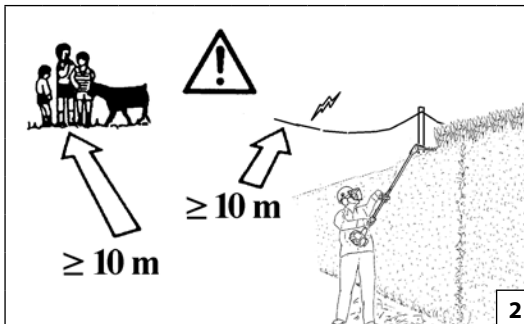

2

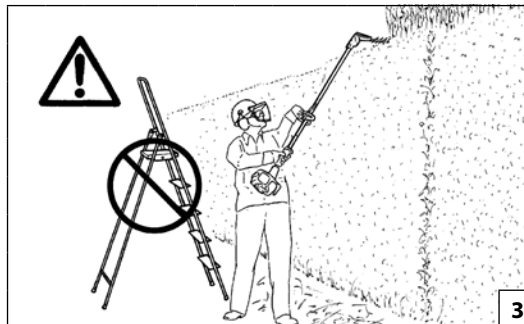

3



4

Nederlands

Slovenščina

VEILIGHEIDSVOORSCHRIFTEN

⚠ LET OP - Als de heggeschaar op de juiste manier gebruikt wordt, is het een snel, gemakkelijk en efficiënt werktuig; als de motorzaag niet op de juiste manier of zonder de nodige voorzorgsmaatregelen gebruikt wordt, kan het een gevaarlijk werktuig worden. DE MACHINE KAN ERNSTIGE VERWONDINGEN VEROORZAKEN. Opdat u altijd prettig en veilig kunt werken de hierna in de loop van de handleiding volgende.

⚠ WAARSCHUWING! – Nationale reglementeringen kunnen bepalingen omvatten die het gebruik van de machine beperken.

- 1 - Gebruik de machine niet voordat u op de hoogte bent van de specifieke manier waarop deze moet worden gebruikt. De gebruiker dient eerst te oefenen met het apparaat voordat hij of zij het in de praktijk gaat gebruiken.
- 2 - De heggeschaar moet alleen door volwassenen in goede lichamelijke conditie, die de gebruiksaanwijzingen kennen, gebruikt worden. Laat nooit een kind met de heggeschaar werken.
- 3 - De heggeschaar niet gebruiken, als u vermoeid bent of wanneer u alcohol, drugs of medicijnen heeft gebruikt (Fig. 1).
- 4 - Geen sjaals, armbanden of andere kleding, die tussen de machine of de blads terecht zouden kunnen komen, dragen. Nauwsluitende werkkleding dragen.
- 5 - Anti-slip werkschoenen, werkhandschoenen, oogbescherming en haarbescherming.
- 6 - Bij het opstarten en het gebruik van de heggeschaar niet toestaan, dat zich andere personen, met name kinderen, binnen diens actieradius bevinden (Fig. 2).
- 7 - Niet met zagen beginnen, voordat het werktrein volledig schoon- en vrijgemaakt is. Niet in de buurt van elektrische kabels zagen (Fig. 2).
- 8 - Bij het zagen altijd een stevige en veilige houding aannemen, in het bijzonder bij gebruik van trappen of krukjes (Fig. 3).
- 9 - De heggeschaar alleen in heel goed geventileerde ruimtes gebruiken, niet gebruiken in ontplofbare, ontlambare of gesloten ruimtes (Fig. 4).
- 10 - Als de motor loopt de blads niet aanraken en geen onderhoudswerkzaamheden uitvoeren.
- 11 - Houd alle etiketten met gevaar- en veiligheidssignaleringen in perfecte conditie. Als ze beschadigd of onleesbaar worden, moeten ze onmiddellijk worden vervangen (zie pag.9).
- 12 - Gebruik de machine niet voor andere doeleinden dan die in de handleiding worden aangegeven (zie pag. 21).

- 13 - Laat het apparaat niet achter met draaiende motor.
- 14 - Altijd onze instructies voor de onderhoudswerkzaamheden opvolgen.
- 15 - Het is verboden een andere rotor op de stroomaansluiting van de machine aan te brengen dan degene die door de fabrikant geleverd is.
- 16 - Dagelijks de heggeschaar controleren om zich ervan te overtuigen, dat ieder onderdeel, al dan niet ter bescherming, goed functioneert.
- 17 - Geen beschadigde, slecht gerepareerde of gemonteerde of naar eigen goeddunken aangepaste heggeschaar gebruiken. Geen enkele veiligheidsvoorziening verwijderen, beschadigen of uitschakelen. Alleen een blad met de in de tabel aangegeven lengte gebruiken (zie pag. 36).
- 18 - Nooit zelf werkzaamheden of reparaties uitvoeren, die niet tot het normale onderhoud behoren. Zich alleen tot gespecialiseerde en geautoriseerde werkplaatsen wenden. Altijd onze instructies voor de onderhoudswerkzaamheden opvolgen.
- 19 - In geval van nood, de gashendel onmiddellijk loslaten.
- 20 - Vergeet niet dat de eigenaar of de gebruiker aansprakelijk is voor ongevallen of risico's geleden door derden of voor schade aan goederen.
- 21 - In geval men de heggeschaar buiten gebruik moet stellen, deze niet ergens laten liggen, maar aan de verkoper overhandigen, die zal zorgen voor de juiste berging.
- 22 - Vertrouw de combinatie van de apparaten uitsluitend toe aan personen die dit model kennen en weten te hanteren en geef hun altijd **beide** handboeken.
- 23 - Zich altijd tot uw verkoper wenden voor iedere verdere uitleg of noodzakelijke ingreep.
- 24 - Deze Handleiding zorgvuldig bewaren en raadplegen voor ieder gebruik van de machine.
- 25 - Vervang snijwerktuigen onmiddellijk als deze beschadigd, kapot of verwijderd zijn.
- 26 - Al deze veiligheidsvoorschriften gelden voor het accessoire dat als heggeschaar en als gazonmaaier gebruikt wordt.



VARNOSTNA OPOZORILA

⚠ OPOZORILO - Ob pravilni uporabi je obrezovalnik žive meje enostavno za uporabo in učinkovito orodje. Ob nepravilni ali neprevidni uporabi lahko postane nevarno orodje. TA NAPRAVA LAHKO POVZROČI HUDE POŠKODBE. Za prijetno in varno delo vedno strogo upoštevajte naslednja in vsa druga varnostna navodila, navedena v tem priročniku.

⚠ POZOR! - Predpisi, veljavni v posameznih državah, lahko omejijo uporabo stroja.

- 1 - Ne uporabljajte stroja, če se pred tem niste poučili o posebnostih njegove uporabe. Uporabnik brez izkušenj mora pred uporabo na poljedelski površini opraviti ustrezne vaje.
- 2 - Obrezovalnik žive meje smejo uporabljati le fizično sposobne odrasle osebe, ki poznajo navodila za uporabo. Ne dovolite, da bi obrezovalnik žive meje uporabljali otroci.
- 3 - Obrezovalnika žive meje ne uporabljajte, če ste utrujeni, če ste pili alkoholne pijače ali vzeli droge oz. zdravila (slika 1).
- 4 - Nikoli med uporabo ne nosite šalov, verižic ali česarkoli, kar bi se lahko zapletlo v napravo ali rezilo. Nosite tesno oprijeta zaščitna oblačila.
- 5 - Nosite zaščitno nedrsečo obutev, rokavice, očala in zaščito sluha.
- 6 - Nikoli ne dovolite, da bi opazovalci med zagonom ali delom z obrezovalnikom stali na področju dela (slika 2).
- 7 - Nikoli ne začnite z delom dokler niste očistili področja dela. Ne uporabljajte žage v bližini električne napeljave (slika 2).
- 8 - Obrežite le, če imate stabilno in varno stojišče (slika 3).
- 9 - Obrezovalnik uporabljajte le v dobro zračenih prostorih, ne uporabljajte ga v eksplozivni ali vnetljivi atmosferi ali zaprtih prostorih (slika 4).
- 10 - Ob delujočem motorju se nikoli ne dotikajte rezila in ne poskušajte obrezovalnika servisirati.
- 11 - Vse etikete z oznakami nevarnosti in varnostnimi navodili naj bodo brezhibne. V primeru poškodbe ali obrabe etiket, jih nemudoma zamenjajte (glejte str. 9).
- 12 - Stroja ne uporabljajte za drugačne namene od tistih, ki so navedeni v priročniku (glejte str. 20).
- 13 - Ne puščajte stroja s prižganim motorjem brez nadzora.



Slovenščina	Svenska	
VARNOSTNA OPOZORILA	SÄKERHETSREGLER	
<p>14 - Vedno spoštujte navodila proizvajalca v zvezi z vzdrževalnimi posegi.</p> <p>15 - Na priključno gred stroja je prepovedano namestiti katerikoli delovni pripomoček, ki ga ni dobavil proizvajalec.</p> <p>16 - Pred vsako uporabo obrezovalnika se prepričajte, da vsi njegovi varnostni in drugi deli delujejo.</p> <p>17 - Nikoli ne uporabljajte poškodovanega, spremenjenega ali nepravilno popravljenega ali sestavljenega obrezovalnika. Ne odstranjujte, ne poškodujte in ne odklapljajte nobene od varnostnih naprav. Uporabljajte samo rezila tistih dolžin, ki so navedene v tabeli (glejte strani 36).</p> <p>18 - Sami izvajajte samo rutinske vzdrževalne posege. Pokličite samo specializirane in pooblaščen servisere. Vedno spoštujte navodila proizvajalca v zvezi z vzdrževalnimi posegi.</p> <p>19 - V nevarni situaciji takoj sprostite ročico plina.</p> <p>20 - Ne pozabite, da ste kot lastnik stroja oziroma njegov uporabnik odgovorni za delovne nezgode ali poškodbe, ki bi jih utrpele tretje osebe ali njihovo imetje.</p> <p>21 - Če vaš obrezovalnik ni več uporaben, ga odstranite na za okolje prijazen način -predajte ga vašemu lokalnemu trgovcu, ki bo poskrbel za pravilno odstranitev.</p> <p>22 - Spajanje priključkov in aparatov zaupajte izključno takim osebam, ki poznajo model aparata in ki znajo delati z njim, pri tem pa jim vselej izročite obe navodili za uporabo.</p> <p>23 - Vse servisiranje obrezovalnika, ki ni navedeno v tem priročniku, naj izvaja le strokovno usposobljeno osebje.</p> <p>24 - Ta priročnik imejte vedno pri roki in ga pred vsako uporabo orodja preglejte.</p> <p>25 - Poškodovane, zlomljene ali odstranjene meče za rokovedno nemudoma zamenjajte.</p> <p>26 - Vsi navedeni varnostni predpisi veljajo za oba načina uporabe priključka, bodisi kot obrezovalnik žive meje bodisi kot električno koso.</p>	<p> VARNING - Om häcksaxen används på korrekt sätt är den ett snabbt, bekvämt och effektivt arbetsredskap. Om den däremot används på felaktigt sätt eller utan erforderlig försiktighet kan den bli ett farligt redskap. MASKINEN KAN ORSAKA ALLVARLIGA SKADOR. Följ noggrant säkerhetsreglerna nedan och i resten av handboken så att ditt arbete alltid kan ske på tillfredsställande och säkert sätt.</p> <p> VARNING! – Nationella förordningar kan begränsa användningen av maskinen.</p> <ol style="list-style-type: none"> 1 - Använd inte maskinen förrän du har skaffat dig information om hur maskinen ska användas. Operatören ska vid första användningen öva sig innan den används på fältet. 2 - Häcksaxen får endast användas av vuxna personer som känner till reglerna för hur häcksaxen skall användas och har god kondition och hälsa. Låt inte barn använda häcksaxen. 3 - Använd inte häcksaxen när du är trött eller efter att ha intagit alkohol, droger eller medicin (Fig. 1). 4 - Bär aldrig halsdukar, armband eller annat som kan fastna i maskinen eller i knivarna. Bär alltid åtsittande kläder med sågskydd. 5 - Bär skor med halkskydd, skyddshandskar, skyddsglasögon och hörselskydd. 6 - Låt inga andra personer vistas i riskområdet runt häcksaxen när du startar eller använder den (Fig. 2). 7 - Börja inte klippa förrän du har röjt och gjort rent i arbetsområdet. Använd inte häcksaxen i närheten av elektriska kablar (Fig. 2). 8 - Se till att du står stabilt och säkert när du använder häcksaxen, speciellt när du står på en stege eller en pall (Fig. 3). 9 - Använd endast häcksaxen på väl ventilerade platser. Använd den inte där risk för explosion eller antändning föreligger eller i stängda utrymmen (Fig. 4). 10 - Vidrör inte knivarna och gör inget underhåll när motorn är på. 11 - Se till att alla etiketter med varnings- och säkerhetssymboler är i perfekt skick. Om etiketterna skadas eller blir oläsbara måste de omedelbart bytas ut (se sid. 9). 	<ol style="list-style-type: none"> 12 - Använd inte maskinen för annat bruk än det som anges i manualen (se sid. 20). 13 - Lämna inte maskinen med motorn igång. 14 - Följ alltid våra instruktioner i samband med underhåll. 15 - Det är förbjudet att anbringa någon anordning på maskinens kraftuttag annat än den som levererats av tillverkaren. 16 - Kontrollera häcksaxen varje dag för att vara säker på att säkerhetsanordningar och andra anordningar är funktionsdugliga. 17 - Arbeta inte med en häcksax som är skadad, dåligt reparerad, fel monterad eller godtyckligt justerad. Ta inte bort någon säkerhetsanordning och se till att inga säkerhetsanordningar skadas eller blir överksammas. Använd endast knivar som har den längd som specifi ceras i tabellen (se sid. 36). 18 - Gör aldrig på egen hand ingrepp eller reparationer som inte ingår i det normala underhållet. Vänd dig alltid till en specialiserad och auktoriserad serviceverkstad. Följ alltid våra instruktioner i samband med underhåll. 19 - Släpp genast gasspaken om en nödsituation uppstår. 20 - Kom ihåg att ägaren eller operatören är ansvarig för olyckor eller risker som åsamkas tredje part eller deras egendom. 21 - Lämna in häcksaxen till återförsäljaren när den skall skrotas. Kasta den inte i naturen. Återförsäljaren tar hand om häcksaxen på korrekt sätt. 22 - Anförtro kombinationen av utrustningarna endast till personer som känner till och vet hur man hanterar den här modellen och överlämna alltid de båda handböckerna. 23 - Vänd dig alltid till återförsäljaren för klagöranden och viktiga reparationer. 24 - Förvara denna handbok med omsorg och läs den före varje användning av maskinen. 25 - Byt alltid omgående blad de skadas, är trasiga eller har avlägsnats. 26 - Alla säkerhetsregler gäller såväl för tillbehöret använt som häcksax som för grästrimmern.

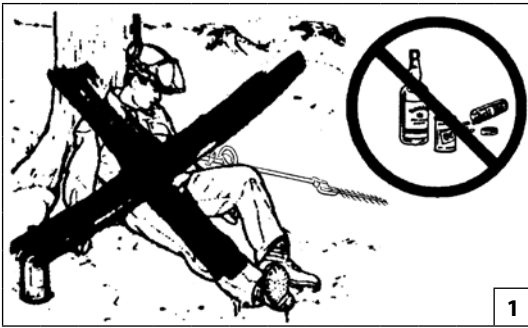

1

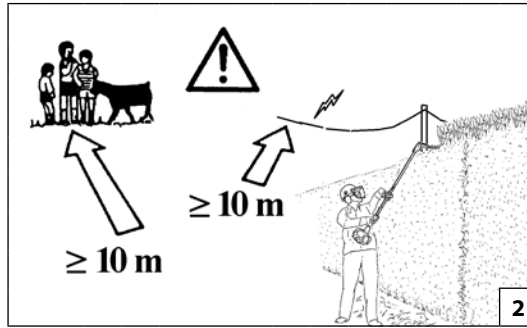

2

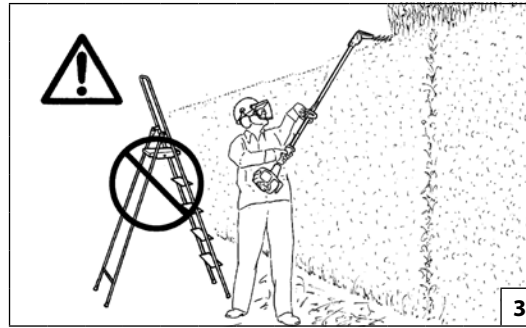

3

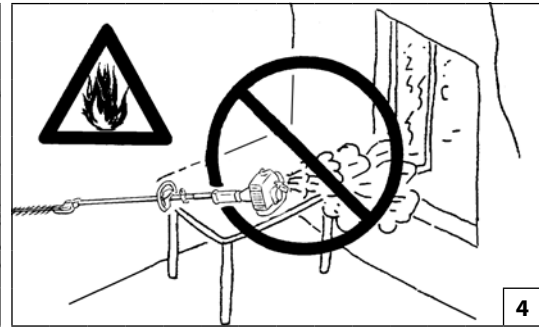

4

Hrvatski

SIGURNOSNI PROPISI

⚠ PAŽNJA - Ako se pravilno koristi, ovaj rezač živice predstavlja brz, praktičan i djelotvoran radni alat; ako se, naprotiv, koristi nepravilno, odnosno bez preduzimanja potrebnih mjera opreznosti, može predstavljati opasnost. **OVAJ STROJ MOŽE PROUZROČITI TEŠKE POVREDE.** Radite uvijek na siguran način i sa zadovoljstvom ako pažljivo slijedite dole navedene sigurnosne propise, kao i one koje ćete naći dalje u uputstvima.

⚠ PAŽNJA! – Državni propisi mogu ograničavati uporabu stroja.

- 1 - Nemojte koristiti stroj ako niste na specifičan način upućeni u njegovu uporabu. Neiskusni rukovatelj se mora uvježbati prije korištenja na radnom području.
- 2 - Rezač živice smiju upotrebljavati samo odrasle osobe koje su radno sposobne i upoznate s propisima za korištenje. Ne dozvoljavajte da rezač živice koriste djeca.
- 3 - Nemojte upotrebljavati rezač živice ako ste fi žički premoreni, odnosno pod utjecajem alkohola, droga ili lijekova (sl. 1).
- 4 - Nemojte nositi šalove, narukvice ili drugo što bi moglo lako zapeti za dijelove stroja ili za nož. Oblačite pripijenu odjeću koja vas ujedno zaštićuje od povreda.
- 5 - Obucite zaštitne cipele protiv klizanja, rukavice, naočale i slušalice.
- 6 - Nemojte dozvoliti drugim osobama, a naročito djeci, da se zadržavaju u radnom djelokrugu rezača živice prilikom uključivanja ni tijekom rezanja (sl. 2).
- 7 - Nemojte pristupiti rezanju dok radni djelokrug nije potpuno slobodan od raznih zapreka. Nemojte rezati u blizini električnih kabela (sl. 2).
- 8 - Kad režete pazite da vaš položaj bude uvijek siguran i stabilan, a naročito u blizini ljestvica i stolaca (sl. 3).
- 9 - Upotrebljavajte rezač živice samo na dobro prozračenim mjestima, nipošto u eksplozivnoj ili zapaljivoj okolini ili u zatvorenim prostorijama (sl. 4).
- 10 - Nemojte dirati nož niti izvršavati radove na održavanju ako je motor upaljen.
- 11 - Pazite da su sve naljepnice sa znakovima opasnosti i sigurnosti

u savršenom stanju. U slučaju oštećenja ili propadanja treba ih odmah zamijeniti (vidi str. 9).

- 12 - Nemojte koristiti uređaj u svrhe drugačije od onih navedenih u priručniku (vidi str. 21).
- 13 - Ne ostavljajte stroj s upaljenim motorom.
- 14 - Slijedite uvijek savjete koje vam propisujemo za radove na održavanju.
- 15 - Zabranjeno je na prijenosnik snage stroja priključivati bilo kakav uređaj kojeg nije dostavio proizvođač.
- 16 - Svakodnevno kontrolirajte rezač živice kako bi ste bili sigurni da svi sigurnosni i ostali sustavi pravilno rade.
- 17 - Nemojte upotrebljavati rezač živice koji je oštećen, nepropisno popravljen, nepravilno montiran ili prepravljn. Nemojte skidati, oštećivati ili onemogućiti rad bilo kojeg sigurnosnog sistema. Upotrebljavajte samo noževe dužina navedenih u tablici (vidi str. 36).
- 18 - Nemojte izvoditi sami zahvate ili popravke na rezaču živice koji ne spadaju pod normalne radove održavanja. Obavezno se obratite ovlaštenim i specijaliziranim radionicama. Slijedite uvijek savjete koje vam propisujemo za radove na održavanju.
- 19 - U izvanrednom slučaju odmah otpustite polugu gasa.
- 20 - Zapamtite da je vlasnik ili rukovatelj odgovoran za nesreću ili opasnost koju pretrpe treće osobe ili koja je nanešena njihovom vlasništvu.
- 21 - Ako smatrate da je radni vijek rezača živice okončan, nemojte ostavljati stroj u okolišu već ga vratite ovlaštenom prodajnom mjestu koje će se pobrinuti za propisno odlaganje.
- 22 - Sklapanje opreme povjerite samo osobama koje su upoznate i imaju iskustva s ovim modelom i pobrinite se da uvijek imaju **oba** priručnika.
- 23 - Obratite se svaki put vašem prodajnom mjestu za bilo koje razjašnjenje ili važniji zahvat.
- 24 - Pažljivo čuvajte ova uputstva i konzultirajte ih prije svakog korištenja rezača živice.
- 25 - Noževe za ruku treba obavezno odmah zamijeniti ako se oštete, slome ili su skinuti.
- 26 - Sve navedene sigurnosne mjere odnose se na dodatak bez obzira koristi li se za rezanje živice ili trave.

--

--

--

--

--	--

--	--

--

--

--

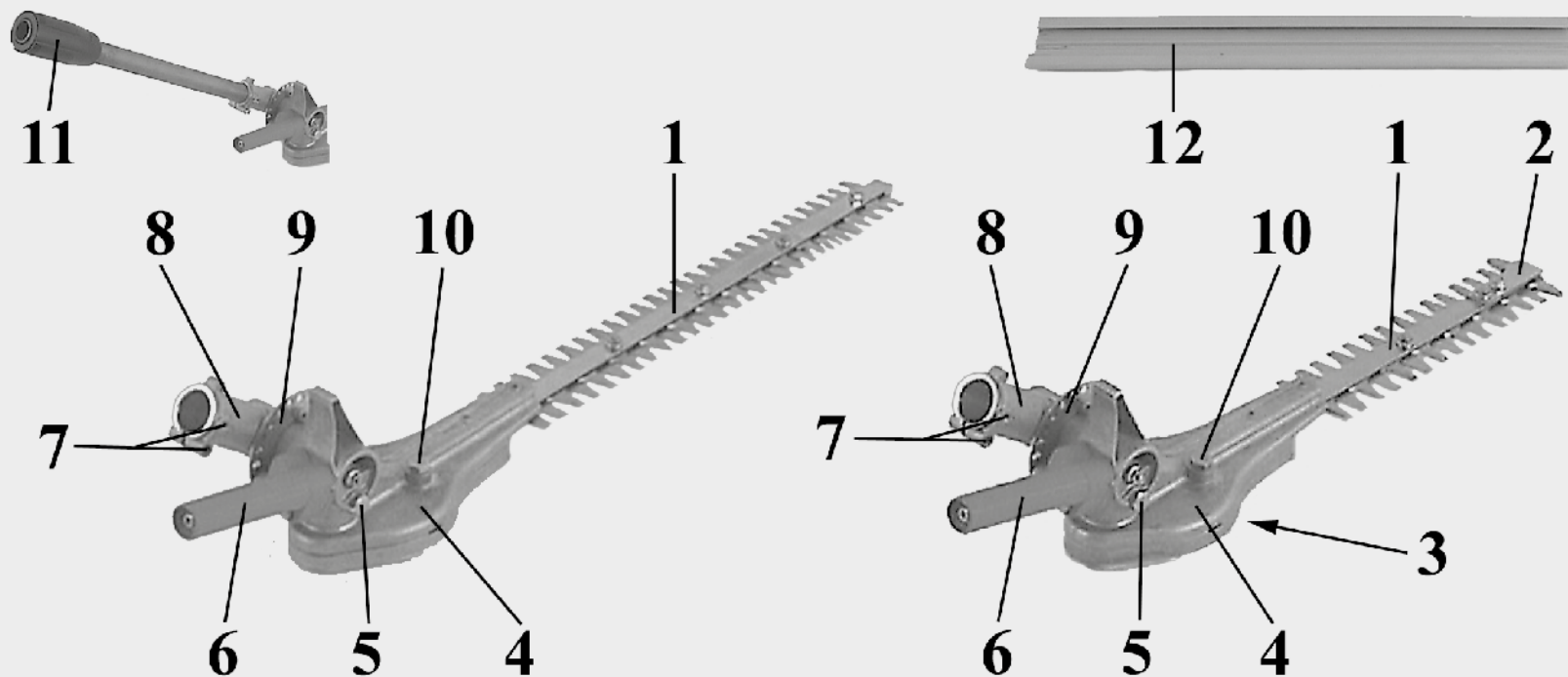

NL ONDERDELEN VAN DE HEGGENSCHAAR / GAZONMAAIER

- | | |
|--|---------------------------------------|
| 1 - Messen | 7 - Bevestigingsschroeven |
| 2 - Beschermkap messen (EH 25) | 8 - Hoek-reductiemotor |
| 3 - Beschermkap reductiemotor messen (EH 25) | 9 - Keuzeschijf |
| 4 - Reductiemotor messen | 10 - Smeernippel reductiemotor messen |
| 5 - Smeernippel hoek-reductiemotor | 11 - Bevestigingsring buis (EHD 50) |
| 6 - Handgreep voor de hoekafstelling | 12 - Maaidek |

SLO SESTAVNI DELI OBREZOVALNIKA ŽIVE MEJE / ELEKTRIČNE KOSE

- | | |
|--------------------------------------|---|
| 1 - Rezili | 7 - Pritrdilni vijak |
| 2 - Ščitnik rezil (EH 25) | 8 - Kotni reduktor |
| 3 - Ščitnik reduktorja rezil (EH 25) | 9 - Izbirni kolot |
| 4 - Reduktor rezil | 10 - Mazalka reduktorja rezil |
| 5 - Mazalka kotnega gonila | 11 - Prižemni obroč za pritrditev cevi (EHD 50) |
| 6 - Ročaj za nastavitev kota | 12 - Ščitnik za rezili |

S HÄCKSAXENS/GRÄSTRIMMERNS KOMPONENTER

- | | |
|-----------------------------------|---|
| 1 - Skärblad | 7 - Fästskruvar |
| 2 - Bladskydd (EH 25) | 8 - Vinkelväxel |
| 3 - Skydd för bladväxel (EH 25) | 9 - Väljarskiva |
| 4 - Bladväxel | 10 - Smörjapparat för bladväxel |
| 5 - Smörjapparat för vinkelväxel | 11 - Låsring för slangfästning (EHD 50) |
| 6 - Handtag för vinkelinställning | 12 - Bladskydd |

BIH KOMPONENTE REZAČA ŽIVICE / TRIMERA ZA TRAVU

- | | |
|---|---|
| SRB 1 - Oštrice | 7 - Pričvrtni vijci |
| HR 2 - Zaštita za oštrice (EH 25) | 8 - Kutni reduktor |
| MNE 3 - Zaštita reduktora oštrice (EH 25) | 9 - Selektor diska |
| 4 - Reduktor oštrica | 10 - Mazalica reduktora oštrica |
| 5 - Mazalica za kutni reduktor | 11 - Prsten za spajanje cijevi (EHD 50) |
| 6 - Ručica za kutno podešavanje | 12 - Štitnik oštrice |

NL UITLEG VAN DE VEILIGHEIDSSYMBOLLEN

SLO RAZLAGA SIMBOLOV IN VARNOSTNIH OPOZORIL

S FÖRKLARING TILL SYMBOLER OCH SÄKERHETSREGLER

BIH SRB HR MNE OBJAŠNENJE SIMBOLA I UPOZORENJA ZA SIGURNOST

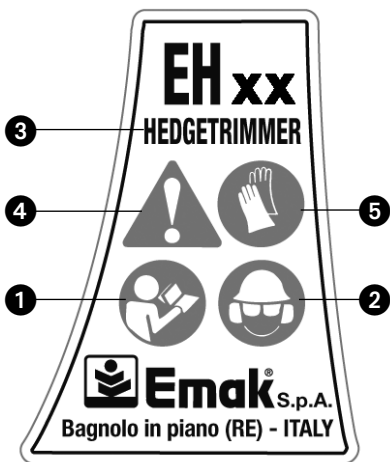

- NL**
- 1 - Lees de gebruikshandleiding alvorens u met de machine gaat werken.
 - 2 - Draag oog-, oor- en hoofdbescherming.
 - 3 - Type machine: **HEGGENSCHARE**.
 - 4 - Dit symbool duidt het volgende aan: Let op, Gevaar en Voorzichtig.
 - 5 - Draag handschoenen gebruikt.
 - 6 - EG-conformiteitsmerk.
 - 7 - Bouwjaar
 - 8 - Serienummer

- SLO**
- 1 - Preberite priročnik za uporabnika pred uporabo te naprave
 - 2 - Uporablajte zaščito za glavo, oči in ušesa
 - 3 - Tip stroja: **OBREZOVALNIK ŽIVE MEJE**
 - 4 - Ta znak pomeni pozor, nevarnost, bodite previdni.
 - 5 - Natakните si zaščitne rokavice.
 - 6 - Znak CE o skladnosti
 - 7 - Proizvodnja leto
 - 8 - Serijska številka



- S**
- 1 - Läs noggrant igenom denna handbok för användning och underhåll innan du börjar använda maskinen
 - 2 - Bär hjälm, skyddsglasögon och hörselskydd
 - 3 - Maskintyp: **HÄCKSAX**
 - 4 - Den här symbolen anger Varning, Fara och Försiktighet.
 - 5 - Bär skyddshandskar.
 - 6 - CE-märke för överensstämmelse
 - 7 - Produktionsår
 - 8 - Serienummer

- BIH**
- 1 - Pročitajte uputstva za korištenje i održavanje prije nego što pristupite korištenju ove pile
- SRB**
- 2 - Navucite kacigu, zaštitne naočale i slušalice
- HR**
- 3 - Vrsta stroja: **REZAČ ŽIVICE**
- MNE**
- 4 - Ovaj simbol označava Upozorenje, Opasnost i Oprez.
 - 5 - Nosite zaštitne rukavice.
 - 6 - Oznaka usklađenosti CE
 - 7 - Godina poizvodnje
 - 8 - Serijski broj

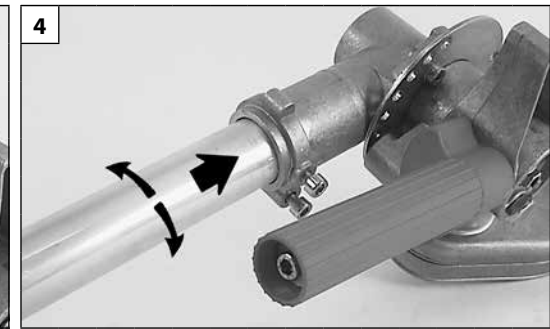
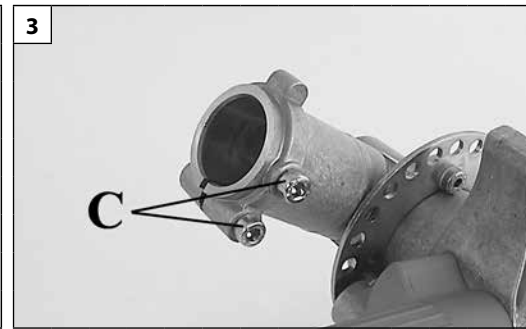
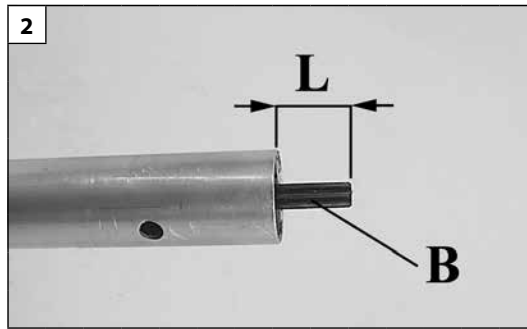
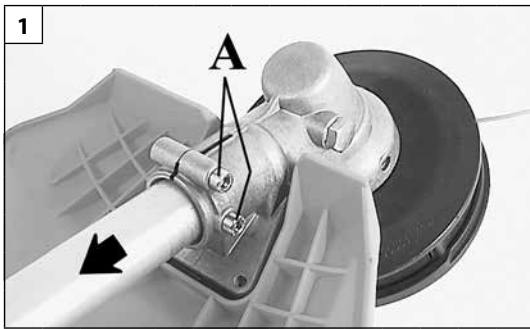

Nederlands

Slovenščina

Svenska

MONTAGE

MONTAŽA

ASSEMBLERING

EH 25 et EH 50: Monteerbaar op krachtige en ruggedragen bosmaaiers met een steel met een diameter van 26 mm (behalve de modellen Sparta 25-250 en Stark 25-250).

EHD 50: Het accessoire van de heggenschaar EHD 50 kan op de volgende bosmaaiers van EMAK gemonteerd worden: 8250 D - 725 D.

⚠ Het is streng verboden de accessoires van de heggenschaar EH 25, EH 50 en EHD 50 op alle andere bosmaaiers van EMAK te monteren die niet uitdrukkelijk aangegeven zijn.
Gevaar voor ongelukken en letsels!

AANBEVOLEN COMBINATIES

Wij adviseren u het accessoire van de heggenschaar EH 25 als gazonmaaier te gebruiken.

Wij adviseren u van de accessoires van de heggenschaar EH 50 en EHD 50 als heggenscharen te gebruiken of bij bosmaaiers met een Loophandgreep.

Volgorde van de montage EH 25 en EH 50:

1. Draai de spanschroeven (A, Afb.1) op de konische aandrijving los en verwijder de groep met zijn bescherming uit de transportbuis. Het snoeigereedschap dat eventueel op de kegelwiel aandrijving is bevestigd kan er blijven zitten.

⚠ LET OP – Als u de konische aandrijving uit de buis haalt, kan de aandrijfwas (B, Afb.2) eruit glijden; ze dient opnieuw aangebracht te worden. De aandrijfwas mag slechts ongeveer **L = 20 mm** uit de buis steken. Indien de as er niet ver genoeg uitsteekt, dient u ze langzaam te draaien en ze in de buis te voeren tot de vastgestelde waarde bereikt is.

2. Draai de spanschroeven (C, Afb.3) op de reductiemotor van de heggenschaar los en plaats hem op de transportbuis door hem iets naar rechts en naar links te draaien (Afb.4). Als het uiteinde van de buis niet meer zichtbaar is in de bevestigingsgleuf (Afb.5) dient u de buis naar voren te duwen totdat hij stopt.
3. Draai de spanschroeven van de heggenschaar volledig aan (C, Afb.6).

EH 25 in EH 50: Priključka za obrezovanje žive meje EH 25 in EH 50 je dovoljeno montirati na obrezovalnike s togo gredjo in na nahrbtnne obrezovalnike s prenosno cevjo premera 26 mm (razen na modela Sparta 25-250 in Stark 25-250).

EHD 50: Priključek za obrezovanje žive meje **EHD 50 je dovoljeno** montirati na naslednje obrezovalnike EMAK: 8250 D - 725 D.

⚠ Izrecno **pa je prepovedano** montirati priključke za obrezovanje žive meje EH 25, EH 50 in EHD 50 na katerikoli obrezovalnik EMAK, ki tukaj ni naveden.
Nevarnost nesreč in telesnih poškodb!

PRIPOROČENE KOMBINACIJE

Priporočamo uporabo priključka za obrezovanje EH 25 za košnje trave.

Priporočamo uporabo priključkov za obrezovanje EH 50 in EHD 50 za obrezovanje žive meje in to z obrezovalniki z obročastim ročajem.

Zaporedje postopkov pri montaži EH 25 in EH 50:

1. Odvijte pritrđilna vijaka (A, slika 1) na kotnem gonilu, nato pa le-tega snemite s prenosne cevi skupaj s pripadajočim ščitnikom. Če imate na kotnem gonilu montirano rezilo, ga lahko pustite na njem.

⚠ POZOR - Ko snemate kotno gonilo s cevi, se lahko nehote iztakne tudi prenosna gred (B, slika 2); v takšnem primeru jo morate znova vstaviti. Prenosna gred lahko gleda iz cevi le za približno **L = 20 mm**. Če ta vrednost ni takšna, počasi obračajte gred in jo potiskajte v cev, dokler ni dosežena zaželena vrednost.

2. Odvijte pritrđilna vijaka (C, slika 3) na reduktorju obrezovalnika žive meje in nato le-tega natakните na prenosno cev, pri čemer ga malce obračajte v levo in desno (slika 4). Ko konca cevi ni več videti v prižemni reži (slika 5), potisnite cev do konca naprej.
3. Do konca privijte pritrđilna vijaka obrezovalnika žive meje (C, slika 6).

EH 25 och EH 50: Det är tillåtet att montera häcksaxtillbehören EH 25 och EH 50 på stela och axelburna buskröjare med ett riggrör med en diameter på 26 mm (med undantag av modellerna Sparta 25-250 och Stark 25-250).

EHD 50: Det är tillåtet att montera häcksaxtillbehöret EHD 50 på följande EMAKs buskröjare: 8250 D - 725 D.

⚠ Det är **absolut förbjudet** att montera häcksaxtillbehören EH 25, EH 50 och EHD 50 på alla de andra buskröjarna från EMAK som inte är uttryckligen angivna.
Risk för olyckor och skador!

REKOMMENDERADE KOMBINATIONER

Vi rekommenderar användningen av häcksaxtillbehöret EH 25 som grästrimmer.

Vi rekommenderar användningen av häcksaxtillbehören EH 50 och EHD 50 som häcksax och med buskröjarna med loophandtaget.

Monteringsföljd EH 25 och EH 50:

1. Lossa klämskruvarna (A, Fig. 1) på kuggväxelhuset och dra det ur riggröret med tillhörande skydd. Det eventuella skärverktyget fäst på kuggväxelhuset kan sitta kvar.

⚠ VARNING – När du drar ut kuggväxelhuset ur röret, kan transmissionsaxeln (B, Fig. 2) glida av; det är nödvändigt att sätta i den på nytt. Transmissionsaxeln ska enbart sticka ut cirka **L = 20 mm**. Om detta värde inte uppnås, rotera axeln lätt och för in den i röret till det fastställda värdet.

2. Lossa klämskruvarna (C, Fig. 3) på häcksaxens växel och sätt i den på riggröret och vrid litet åt höger och litet åt vänster (Fig. 4). När röränden inte längre är synlig i klämöppningen (Fig. 5) skjut in röret till stoppet.

3. Skruva åt häcksaxens klämskruvar till botten (C, Fig. 6).

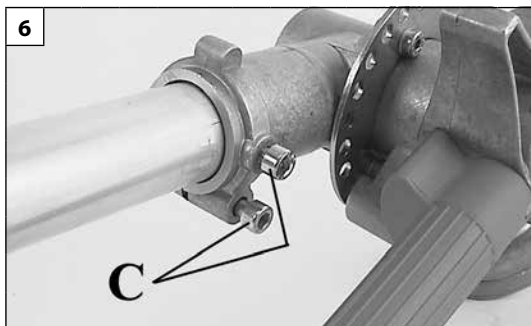
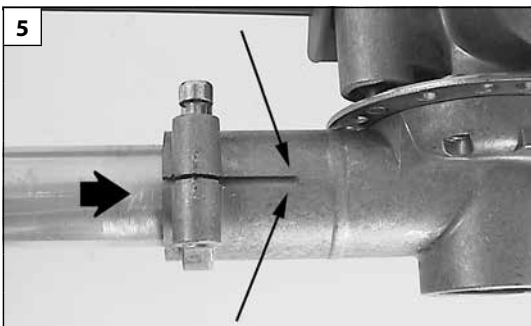

Hrvatski

SKLAPANJE

EH 25 i EH 50: Rezače živice **EH 25 i EH 50** možete priključiti na krute rezače grmlja poduprte prijenosnom cijevi promjera 26 mm (izuzev modela Sparta 25-250 i Stark 25-250).

EHD 50: Montirajte dodatak rezača živice **EHD 50** na sljedeće rezače grmlja EMAK: 8250 D - 725 D.

⚠ Izričito je zabranjeno montirati dodatke za rezanje živice EH 25, EH 50 i EHD 50 na druge rezače grmlja EMAK koji nisu posebno navedeni.

Opasnost od nesreće i ozljeda!

PREPORUČENE KOMBINACIJE

Preporučujemo uporabu rezača živice EH 25 kao trimera za travu.

Preporučujemo uporabu rezača živice EH 50 i EHD 50 kao rezača živica i u kombinaciji s rezačima grmlja s ručicom Loop.

Plan sklapanja modela EH 25 i EH 50:

1. Popustite zatezne vijke (A, Sl. 1) na koničnom spoju i izvucite ih s prijenosne cijevi zajedno s odgovarajućom zaštitom. Ako je na konični spoj ugrađen rezač, on može ostati prikačen.

⚠ POZOR - Kod odvajanja koničnog spoja od cijevi, pogonska osovina (B, Sl. 2) se može izvući; neophodno ju je ponovo uvući. Pogonska osovina treba stršiti iz cijevi približno **D = 20 mm**. Ako se ova vrijednost ne dostigne, polako okrenite osovinu uvlačeći je u cijev sve do utvrđene vrijednosti.

2. Popustite zatezne vijke (C, Sl. 3) na reduktoru rezača živice i uvucite ga u prijenosnu cijev, okrećući ga malo u desno i malo ulijevo (Sl. 4). Kad se vrh cijevi više ne vidi u procjepu učvršćenja (Sl. 5), gurnite cijev naprijed sve dok se ne zaustavi.

3. Navijte sve do kraja zatezne vijke rezača živice (C, Sl. 6).

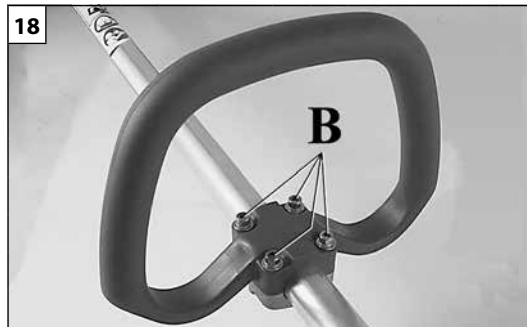
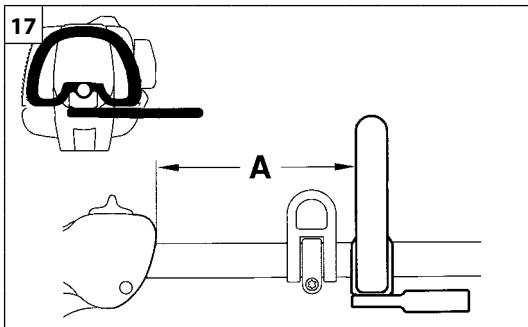

Nederlands

Slovenščina

Svenska

MONTAGE

⚠ LET OP - Bij bosmaaiers met Loop-handgreep mag de afstand **A** nooit meer zijn dan **40 cm** (Afb.17) voor een goede gewichtsverdeling van de machine en dus een optimaal gebruik. Om een ideale stand (en dus een goed evenwicht) te vinden dient u de Loop-handgreep te verstellen door de bevestigingsschroeven (b, Afb. 18) los te draaien. Bovendien moet de veiligheidsstang (C, Afb.19) op dit type bosmaaier gemonteerd worden.

⚠ LET OP – Met uitzondering van de modellen 25,4 cc en 27 cc moeten alle bosmaaiers waarop het heggenschaar-toebehoren EH 25, EH 50 en EHD 50 wordt gemonteerd, uitgerust zijn met **dubbele draagriemen** (Fig.20).

Volgorde van de montage EHD 50 (Afb.21):

1. Steek de halve buis (1) in de bevestigingsring (2) en ga na of het referentieteken (A) ter hoogte van de aanslag (B) staat. Als het moeilijk is de buis aan te brengen, dient u ze iets naar rechts en naar links te draaien.
2. Draai de bevestigingsring (2) rechtsom vast en span hem goed aan. Nu is de heggenschaar klaar voor gebruik.

Demontage

1. Draai de bevestigingsring (2) tot aan de eindaanslag los.
2. Verwijder de halve buis (1).

⚠ LET OP - Als u het accessoire **EHD 50** gebruikt, moet de veiligheidsstang (C, Afb.19) gemonteerd worden.

Afstellen van het accessoire van de heggenschaar (Afb.22)

Bij alle drie de modellen kan de hoek van de heggenschaar / gazonmaaier op 12 standen tussen 0° (helemaal uitgeklapt) en 90° (rechte hoek) en zowel omhoog als omlaag (volledig uitgetrokken 180°) (Afb.23) ten opzichte van de transportbuis gezet worden. Bovendien is het mogelijk het accessoire weer op de transportbuis (Afb.24) op te klappen zodat het gemakkelijker vervoerd kan worden door het in de geschikte stand te blokkeren.

SESTAVA

⚠ POZOR - Pri obrezovalnikih z obročnim ročajem je za doseg optimalnega načina uporabe nujno, da razdalja **A** nikdar ne preseže **40 cm** (slika 17). Za doseg idealnega položaja (in s tem pravilnega uravnoveženja) premikajte obročni ročaj, potem ko popustite pritrdilne vijake (B, slika 18). Pri tem tipu obrezovalnika je poleg tega treba montirati še varnostni branik (C, slika 19).

⚠ POZOR - Razen pri modelih 25,4 cc in 27 cc je treba vse obrezovalnike, na katere se montirajo priključki za obrezovanje žive meje EH 25, EH 50 in EHD 50, opremiti z **dvojnimi nosilnimi jermeni** (slika 20).

Zaporedje postopkov pri montaži EHD 50 (slika 21):

1. Vtaknite konec cevi (1) v prizemni obroč (2) in pazite, da gre oznaka (A) do omejevalnika (B). Če gre cev nerada v obroč, jo malce obračajte v desno in levo.
2. Privijte prizemni obroč (2) v smeri urnega kazalca in ga dobro pritegnite; obrezovalnik za živo mejo je pripravljen za uporabo.

Demontaža

1. Do konca odvijte prizemni obroč (2).
2. Iztaknite polovično cev (1).

⚠ POZOR - Kadar uporabljate priključek **EHD 50**, morate obvezno montirati varnostni branik (C, slika 19).

Nastavitev priključka za obrezovanje žive meje (slika 22)

Pri vseh treh modelih priključka lahko kot, pod katerim obrezovalnik žive meje / motorna kosa stoji glede na prenosno cev, poljubno nastavljate v 12 položajev med 0° (popolnoma iztegnjen položaj) in 90° (pravi kot) bodisi navzgor bodisi navzdol (celoten razteg znaša 180°) (slika 23). Poleg tega se da priključek preklopiti popolnoma nazaj vzdolž prenosne cevi (slika 24) in ga v tem položaju blokirati, s čimer si močno olajšate prevoz.

ASSEMBLERING

⚠ WARNING - På buskröjare med Loophandtag, för en korrekt balansering av maskinens vikt och således en optimal användning, får avståndet **A** aldrig överskrida **40 cm** (Fig. 17). För att finna det idealiska läget (och således den korrekta balanseringen) flytta loophandtaget genom att lossa fästskruvarna (B, Fig. 18). Det är dessutom nödvändigt att montera skyddstången (C, Fig. 19) på den här typen av buskröjare.

⚠ WARNING – Med undantag av modellerna 25,4 cc och 27 cc alla buskröjare på vilka häcksaxtillbehören EH 25, EH 50 och EHD 50 monteras måste vara utrustade med **dubbel bärsele** (Fig. 20).

Monteringsföljd EHD 50 (Fig. 21):

1. Sätt i röret (1) i låsringen (2) och kontrollera att referensen (A) hamnar precis vid anslaget (B). Om införandet är svårt, vrid röret litet åt höger och åt vänster.
2. Skruva åt låsringen (2) moturs och dra åt ordentligt. Nu är häcksaxen klar att användas.

Demontering

1. Skruva loss låsringen (2) till gränsläget.
2. Dra ut röret (1).

⚠ WARNING - När du använder tillbehöret **EHD 50** är det nödvändigt att montera skyddstången (C, Fig. 19).

Registrering av häcksaxtillbehöret (Fig. 22)

På alla tre modellerna, kan häcksaxens / grässtrimmers vinkel flyttas, i förhållande till riggröret, till 12 lägen mellan 0° (fullt förlängd) och 90° (rät vinkel) såväl uppåt som nedåt (full spännvidd på 180°) (Fig. 23). Det är även möjligt att vika ihop tillbehöret på riggröret (Fig. 24) för att underlätta transporten genom att låsa det i det speciella läget.

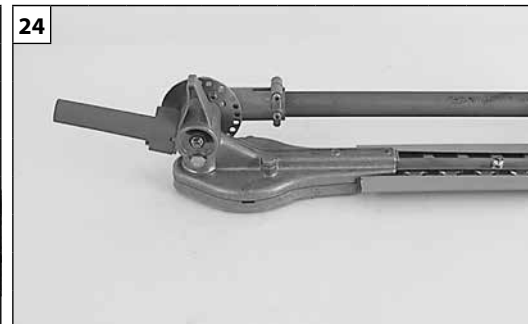
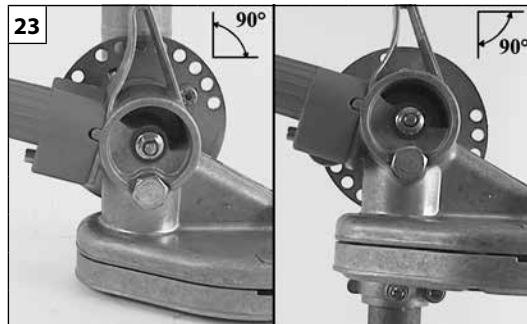
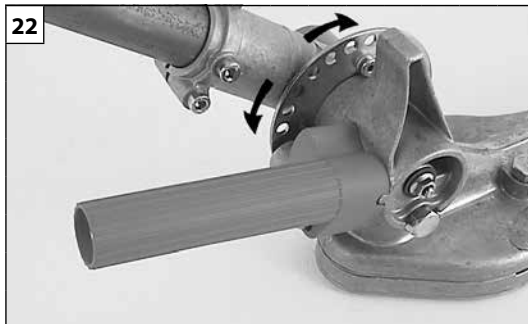
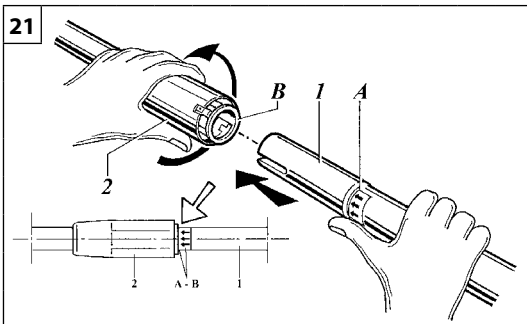

Hrvatski

SKLAPANJE

⚠ POZOR - Kod rezača grmlja s ručicom Loop, radi dobre ravnoteže uređaja i optimalne uporabe, razmak **A** nikada ne smije prijeći **40 cm** (Sl. 17). Za pronalaženje idealnog položaja (i dobre ravnoteže) pomaknite ručicu Loop popuštajući pričvrzne vijke (B, Sl. 18). Osim toga, na ovaj tip rezača grmlja neophodno treba montirati kosi podupirač (C, Sl. 19).

⚠ POZOR - Osim modela 25,4 cc i 27 cc, svi rezači grmlja na koje se montira rezače živice EH 25, EH 50 i EHD 50 trebaju biti opremljeni **dvostrukim pojasevima** (Sl. 20).

Plan montaže EHD 50 (Sl. 21):

1. Uvucite polucijev (1) u prsten (2) i osigurajte da se dio (A) nalazi nasuprot dijela (B). Ukoliko je uvlačenje otežano, okrenite cijev malo u desno i ulijevo.
2. Pažljivo navijte prsten (2) usmjeru kazaljke na satu: rezač živice je sada spreman za uporabu.

Rasklapanje

1. Popustite prsten (2) do kraja hoda.
2. Izvucite polucijev (1).

⚠ POZOR - Pri uporabi dodatka **EHD 50** neophodno treba montirati kosi podupirač (C, Sl. 19).

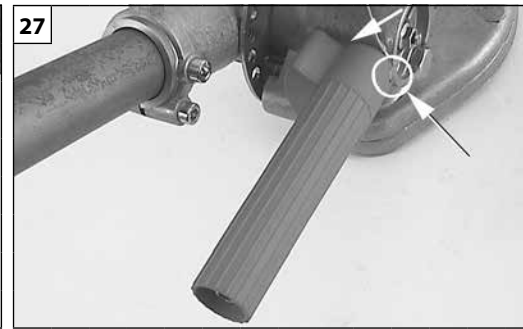
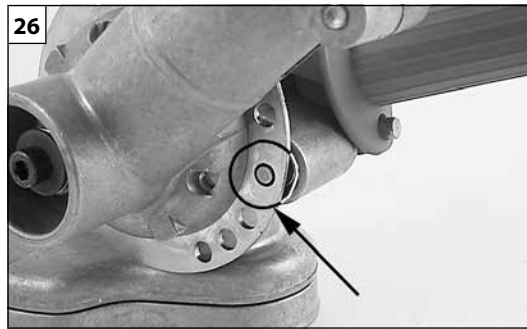
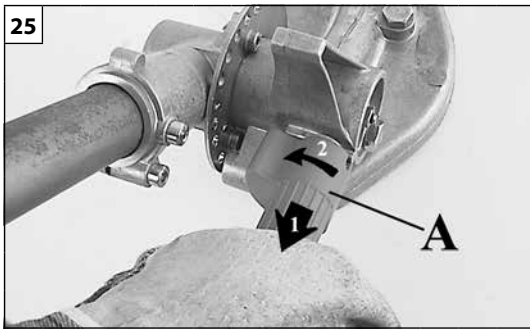

Namještanje rezača živice (Sl. 22)

Na sva tri modela, kut rezača živice / trimera za travu u odnosu na prijenosnu cijev može se namjestiti u 12 položaja između 0° (potpuno izduženo) i 90° (pravi kut), bilo prema gore bilo prema dolje (puni opseg kretanja 180°) (Sl. 23). Ipak, radi lakšeg prijenosa, dodatak se može potpuno presaviti na prijenosnu cijev (Sl. 24) i blokirati u za to određenom položaju.



Nederlands	Slovenščina	Svenska
<p align="center">MONTAGE</p>	<p align="center">MONTAŽA</p>	<p align="center">ASSEMBLERING</p>
<p>⚠ LET OP – Het is streng verboden de motor te starten als het accessoire zich in de vervoersstand bevindt.</p> <p>Volgorde voor de afstelling:</p> <ol style="list-style-type: none"> Schakel de motor uit; Trek aan de handgreep om hem in de hoekstand (A, Afb.25) te plaatsen en draai ze linksom om het mechanisme vrij te maken; Draai het accessoire in de gewenste stand, Laat de handgreep los en zorg ervoor dat de stelpen zich in de keuzeschijf (B, Afb.26) vastgrijpt. <p>⚠ LET OP– Als de pen (na de afstelling) vastzit, steunt de handgreep voor de afstelling opnieuw op de behuizing (Afb.27).</p>	<p>⚠ POZOR - Strogo je prepovedano zaganjati motor, kadar je priključek preklopljen v položaj za prevoz.</p> <p>Postopek nastavitve:</p> <ol style="list-style-type: none"> Ugasnite motor Potegnite za vrtljivo ročico za nastavitve kota (A, slika 25) in jo zavrtite v smeri proti urnemu kazalcu, da sprostite mehanizem Obrnite priključek za zeleno število zaskočnih položajev Spustite vrtljivi ročaj in pustite, da nastavitveni zatič zaskoči v izbirni kolot (B, slika 26). <p>⚠ POZOR - Ko zatič vskoči (torej po nastavitvi), vrtljivi nastavitveni ročaj spet počiva na ohišju (slika 27).</p>	<p>⚠ WARNING – Det är absolut förbjudet att starta motorn med tillbehöret hopvikt i transportläge.</p> <p>Regleringsföljd:</p> <ol style="list-style-type: none"> Stäng av motorn Dra i handtaget för vinkelinställning (A, Fig.25) och vrid det motsols för att lösgöra mekanismen Vrid tillbehöret de önskade stegen (lägen) Släpp handtaget och låt justerstiftet koppla in i väljarskivan (B, Fig .26). <p>⚠ WARNING – Med inkopplat stift (efter registreringen) vilar reglerhandtaget på nytt på dosan (Fig. 27).</p>

--	--	--	--

Hrvatski		
SKLAPANJE		
<p> POZOR - Zabranjeno je pokretanje motora dok se dodatak nalazi u presavijenom položaju za prijevoz.</p> <p>Radni slijed podešavanja:</p> <ol style="list-style-type: none"> 1. Ugasite motor 2. Povucite ručicu za reguliranje kuta (A, Sl. 25) i okrenite je suprotno od smjera kazaljke na satu, kako biste oslobodili mehanizam 3. Okrenite dodatak za onoliko škljocaja (položaja) koliko želite 4. Otpustite držak i pazite da se zaustavni klin zahvati u selektoru diska (B, Sl. 26). <p> POZOR - Sazahvaćenim klinom (nakon podešavanja), ručica za podešavanje ponovno se oslanja na kućište (Sl. 27).</p>		

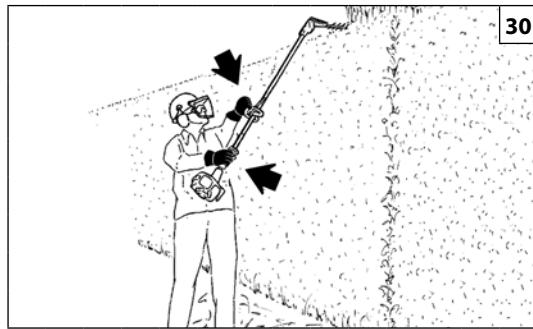

Nederlands	Slovenščina	Svenska
<p align="center">STARTEN</p>	<p align="center">ZAGON</p>	<p align="center">START</p>
<p>Bij iedere tanking smeren (Fig. 29). Een correcte smering van de snoeibladen tijdens het maaien vermindert de slijtage en garandeert een langere levensduur. Altijd een goede kwaliteitsolie gebruiken.</p> <ul style="list-style-type: none"> ⚠ LET OP - Er mag geen oude olie hergebruikt worden! Gebruik altijd bioafbreekbaar smeermiddel. ⚠ Alvorens de motor op te starten zich ervan overtuigen, dat de blads niet geblokkeerd zijn, en dat vrij kan draaien. ⚠ Als de motor stationair loopt, mag de blads niet draaien. Anders contact opnemen met een Authorized Service Center voor het uitvoeren van een controle en het probleem op te lossen. ⚠ Als de motorzaag loopt, de voorste handgreep altijd goed met de linkerhand vasthouden en de achterste met de rechterhand (Fig. 30). Ervoor zorgen, dat alle lichaamsdelen zich buiten bereik van de bladsen de uitlaat bevinden. Houd de machine nooit met gekruiste handen vast. Linkshandigen dienen deze instructies ook op te volgen. Sta in een goede houding om te snoeien. ⚠ Blootstelling aan trillingen kan letsel veroorzaken bij personen die lijden aan bloedsomloopproblemen of zenuwaandoeningen. Raadpleeg een arts indien u fysieke symptomen heeft zoals verstijving, gevoelloosheid, vermindering van de normale kracht of variaties in de kleur van de huid. Deze symptomen doen zich doorgaans voor in de vingers, handen of polsen. 	<p>Ob polnjenju posode z gorivom vedno z oljem podmazite rezila (slika 29). Pravilno mazanje rezil med obrezovanjem bistveno zmanjša njihovo obrabo in jim podaljšuje življenjsko dobo. Vedno uporabljajte kvalitetno olje.</p> <ul style="list-style-type: none"> ⚠ OPOZORILO - Nikoli ne uporabljajte odpadnega olja. Vselej uporabljajte biološko razgradljivo mazivo. ⚠ Pred zagonom se prepričajte, da rezili nista zatakneni in njuno gibanje ni ovirano. ⚠ Poskrbite, da se rezili ne vrtita, ko teče motor v prostem teku. Če se vrtita, uporabite vijak za nastavitev prostega teka. V nasprotnem primeru stika pooblašeni Servisni Center, da izvede pregled in odpravite težavo. ⚠ Po zagonu motorja trdno primite z levo roko sprednji ročaj in z desno roko zadnji ročaj (slika 30). Prepričajte se, da nobeden od delov vašega telesa ni v bližini rezila ali dušilca izpuha. Nikoli ne držite naprave tako, da bi imeli roke prekrizane. Tudi levičarji morajo upoštevati ta navodila. Poskrbite za ustrezen položaj pri rezanju. ⚠ Izpostavljenost tresljajem lahko povzroči poškodbe osebam, ki imajo težave s krvnim obtokom ali živčevjem. Če opazite določene simptome, na primer odrevenelost, pomanjkanje občutljivosti, upad normalne moči ali spremembo v barvi kože, se obrnite po zdravniško pomoč. Ti znaki se ponavadi pojavijo na prstih, dlaneh ali v zapestjih. 	<p>Smörj knivarna varje gång du tankar full tank (Fig. 29). Om bladen är korrekt smorda när häcksaxen används reduceras slitaget betydligt, vilket garanterar längre hållbarhet. Använd alltid olja av god kvalitet.</p> <ul style="list-style-type: none"> ⚠ WARNING - Det är förbjudet att återanvända spillolja! Använd alltid biologiskt nedbrytbart smörjmedel. ⚠ Innan du startar motorn, kontrollera att knivarna inte är blockerade och att de inte är i kontakt med skräp eller dylikt. ⚠ När motorn går på lägsta varvtal skall knivarna interotera. Justera skruven för tomgångsvarvtal om så skulle vara fallet. Annars kontakta en Auktoriserad Serviceverkstad för att utföra en kontroll och rätta till problemet. ⚠ Håll alltid i det främre handtaget med vänster hand och i det bakre handtaget med höger hand när motorn är på (Fig. 30). Kontrollera att alla dina kroppsdelar är på behörigt avstånd från knivarna och från ljuddämparen. Använd aldrig ett korshänt grepp. Vänsterhänta skall också använda dessa instruktioner. Se till att du håller rätt skärningsställning. ⚠ Exponeringen av vibrationer kan orsaka skador på personer som lider av blodcirkulations- eller nervösa problem. Kontakta läkare om du upplever fysiska symptom som domningar, bristande känslighet, minskning av normal styrka eller förändringar i hudfärgen. Dessa symptom uppträder oftast i fingrarna, händerna eller handlederna.

--	--	--	--

Hrvatski		
POKRETANJE		
<p>Podmažite nož svaki put kad punite spremnik goriva (sl. 29). Pravilno podmazivanje noževa u raznim fazama rezanja svodi istrošenost na najmanju moguću mjeru i jamči njihovo dulje trajanje. Upotrebljavajte uvijek ulje visoke kvalitete.</p> <p>⚠ NAPOMENA - Zabranjeno je korištenje upotrebljenog ulja! Koristite uvijek biorazgradivo mazivo.</p> <p>⚠ Prije nego što upalite motor provjerite da nož nije zapriječen i da ne dodiruje nikakav predmet.</p> <p>⚠ Kad je motor postavljen na minimum, nož ne smije biti u pokretu. U suprotnom, podesite vijak minimuma. Inače kontakt Ovlašteni Servisni Centar da obavlja provjeru i riješili problem.</p> <p>⚠ Ako je motor upaljen, držite uvijek čvrsto prednji rukohvat lijevom, a stražnji desnom rukom (sl. 30). Provjerite da su svi dijelovi tijela na dovoljnoj udaljenosti od noža i ispušne cijevi. Nemojte nikad prekrišivati ruke. Ovih se uputa trebaju pridržavati i lijevoruke osobe. Zadržite položaj tijela prikladan za rezanje.</p> <p>⚠ Izlaganje vibracijama može biti štetno za osobe koje imaju problema s krvotokom ili sa živčanim sustavom. Obratite se liječniku ako se pojave tjelesni simptomi kao što su utrnulost, pomanjkanje osjetljivosti, smanjenje normalne snage ili promjena boje kože. Ti simptomi obično se pojavljuju u prstima, šakama ili zapešćima.</p>		

Nederlands	Slovenščina	Svenska
GEBRUIK	UPORABA	ANVÄNDNING
<p>VERBODEN GEBRUIK</p> <ul style="list-style-type: none"> - Schakel de motor uit voordat u de heggenschaar neerlegt. Laat de heggenschaar niet onbeheerd achter met draaiende motor. - Houd de handgrepen droog, schoon en vrij van olie of brandstofmengsels. - Werk niet in de buurt van elektriciteitskabels. - Werk alleen als de zichtbaarheid en het licht voldoende zijn om goed te zien. - Zet de motor uit voordat u het toestel neerlegt. - Wees extra voorzichtig en alert als u gehoorbescherming draagt, omdat een dergelijke uitrusting uw vermogen om waarschuwend geluiden (roepen, signalen, waarschuwingen e.d.) te horen beperkt. - Wees uiterst voorzichtig als u op hellend of oneffen terrein werkt. - Stop de heggenschaar als het snoeiblad een vreemd voorwerp raakt. Inspecteer de heggenschaar en laat de beschadigde onderdelen herstellen als dat nodig is. - Houd het snoeiblad vrij van vuil en zand. Zelfs een kleine hoeveelheid vuil kan het snoeiblad snel bot maken. - Als u een tak snoeit die gespannen staat, mag u zich niet laten verrassen wanneer de spanning op het hout plots wegvalt. <p>INSTRUCTIES VOOR ALGEMEEN GEBRUIK</p> <p>⚠ OPGELET - Snoei alleen heggen of houten materialen. Zaag geen metaal, kunststof, metselwerk, of bouwmaterialen die niet van hout zijn.</p> <p>⚠ OPGELET – Houd de heggenschaar altijd stevig met beide handen vast als de motor draait. Gebruik een stevige greep, met duim en vingers rond de handgreep van de heggenschaar. Gebruik de heggenschaar niet met één hand!</p>	<p>PREPOVEDANA UPORABA</p> <ul style="list-style-type: none"> - Preden obrezovalnik odložite, ugasnite motor. Obrezovalnika ne pustite nezavarovanega, kadar motor deluje. - Ročaj naj bo vselej čist, suh in brez sledov olja ali mešanice goriva. - Ne delajte v bližini električnih kablov ali napeljav. - Delajte samo takrat, kadar je zadosti svetlo, da dobro vidite. - Preden stroj odložite, ugasnite motor. - Posebej previdni in pazljivi bodite takrat, kadar uporabljate zaščitna sredstva, saj le-ta lahko omejijo vašo sposobnost zaznavanja zvokov, ki vas opozarjajo na nevarnost (pozivi, signali, opozorila itd.) - Bodite izredno previdni, kadar delate na vzpetinah ali neravnih tleh. - Ustavite obrezovalnik žive meje, če rezilo udari ob kakšen predmet. Preglejte obrezovalnik žive meje in po potrebi popravite morebitno poškodovane dele. - Poskrbite, da na rezilu ni nečistoč in peska. Še tako majhna količina nečistoč prispeva k hitrejši obrabi rezila. - Kadar režete upognjeno vejo, pazite, da vas nenadna sprostitvev napetosti ob koncu rezanja ne preseneti. <p>SPLOŠNA NAVODILA ZA UPORABO</p> <p>⚠ POZOR - Obrezujte le žive meje ali lesene materiale. Ne režite kovine, plastike, opeke ali nelesenega gradbenega materiala.</p> <p>⚠ POZOR - Z delujočim motorjem, obrezovalnik vedno držite z obema rokama. Obrezovalnik grmovja in žive meje trdno držite v rokah, pri čemer s palcem in ostalimi prsti zaobjemite ročaj. Obrezovalnika nikoli ne držite z eno samo roko!</p>	<p>FÖRBJUDEN ANVÄNDNING</p> <ul style="list-style-type: none"> - Stäng av motorn innan du lägger ner häcksaxen. Lämna inte häcksaxen obevakad med motorn igång. - Håll handtaget rent, torrt och utan spår av olja eller bränsleblandning. - Arbeta inte i närheten av elkablar. - Arbeta enbart när sikt- och ljusförhållandena är tillräckliga för att se klart. - Stäng av motorn innan du lägger ner maskinen. - Var särskilt försiktig och uppmärksam när du bär skydden, eftersom sådan utrustning kan begränsa förmågan att höra ljud som anger fara (uppmaningar, signaler, varningar, etc.) - Var ytterst försiktig när du arbetar på sluttande eller ojämn mark. - Stoppa häcksaxen om bladet träffar ett främmande föremål. Undersök häcksaxen och om nödvändigt, låt reparera de skadade delarna. - Håll bladet rent från smuts och sand. Även en liten smutsmängd gör snabbt ett blad slött. - När du sågar i en gren som är spänd eller sträckt, se upp så att du inte överrumplas när spänningen plötsligt släpper. <p>ANVISNINGAR FÖR ALLMÄN ANVÄNDNING</p> <p>⚠ VARNING - Klipp enbart häckar eller trämaterial. Klipp inte metall, plast, tegel eller byggnadsmaterial som inte är av trä.</p> <p>⚠ VARNING - Håll alltid häcksaxen med båda händerna när motorn är igång. Använd ett fast grepp med tumme och fingrar som omringar häcksaxens handtag. Använd inte häcksaxen med enbart en hand!</p>

KORIŠTENJE**ZABRANJENA UPORABA**

- Ugasite motor prije odlaganja rezača živice. Nemojte ostavljati upaljen rezač živice bez nadzora.
- Pazite da držak bude čist, suh i nezamašćen uljem ili mješavinom goriva.
- Nemojte raditi blizu električnih žica.
- Radite isključivo kada vam vidljivost i raspoloživo svjetlo omogućuju da jasno vidite.
- Zaustavite motor prije nego što položite stroj.
- Budite naročito pažljivi i oprezni kad nosite zaštitna sredstva, jer ona mogu ograničiti sposobnost slušanja zvukova koji ukazuju na opasnosti (pozivi, signali, upozorenja, itd.).
- Budite izuzetno oprezni kad radite na strminama ili neravnom terenu.
- Zaustavite rezač živice ako nož udari u neki predmet. Pregledajte rezač živice i ako treba, dajte popraviti oštećene dijelove.
- Pazite da je nož čist od nečistoće i pijeska. Čak i mala količina nečistoće vrlo brzo će otupiti nož.
- Kad režete viseću granu, pazite da vas ne zatekne iznenadan pad prepiljenog drva.

OPĆE UPUTE ZA UPORABU

 **PAŽNJA** - Režite jedino živicu ili drvene materijale. Nemojte rezati metal, plastiku, zidane dijelove ili materijale za izgradnju koji nisu drveni.

 **PAŽNJA!** - Dok je motor upaljen, rezač živice držite stalno s obje ruke. Palcem i prstima čvrsto zahvatite oko drška rezača živice. Nemojte koristiti rezač živice samo jednom rukom!

Nederlands	Slovenščina	Svenska
GEBRUIK	UPORABA	ANVÄNDNING
<p>⚠ OPGELET - Gebruik steeds de draagriemen. Zorg ervoor dat u de reductiekast niet aanraakt na het werken; GEVAAR OP BRANDWONDEN.</p> <p>⚠ LET OP - Geen blads gebruiken die beschadigt of te veel gebruikt zijn. Als het blad zich mocht blokkeren die motor afzetten voor het obstakel te verwijderen.</p> <p>⚠ OPGELET - Snoei niet bij sterke wind of felle neerslag.</p> <p>⚠ OPGELET - Snoei nooit als de zichtbaarheid beperkt is, in extreme temperatuursomstandigheden of als het vriest.</p> <p>⚠ OPGELET - Defecte snijmesses kunnen het risico op ongevallen verhogen.</p> <ul style="list-style-type: none"> • Controleer het snijwerktuig. Gebruik nooit botte, afgebroken of beschadigde snijmesses. • Controleer of het toestel in perfecte bedrijfswerking verkeert. Controleer of moeren en schroeven goed vastzitten. <p>⚠ OPGELET - Als u een situatie tegenkomt waarin u niet zeker weet wat te doen, dient u een deskundige te raadplegen. Neem contact op met uw dealer of onderhoudswerkplaats. Vermijd alle gebruik waarvan u denkt dat het buiten uw capaciteiten valt.</p> <ul style="list-style-type: none"> • Wanneer de motor wordt uitgeschakeld, dient u de handen en voeten verwijderd te houden van het snijwerktuig tot de motor volledig stilligt. • Let op stukken van takken die bij het snoeien kunnen wegspringen. • Snoei niet te dicht bij de grond. Steentjes en andere voorwerpen kunnen weggeslingerd worden. • Controleer of het werkgebied vrij is van vreemde voorwerpen, zoals elektrische kabels, insecten en dieren, enz., of andere voorwerpen die het snijwerktuig kunnen beschadigen, zoals metalen voorwerpen. 	<p>⚠ POZOR - Vedno si nadenite jermene. Po zaključku z delom pazite, da se ne dotaknete ohišja reduktorja; NEVARNOST OPEKLIN.</p> <p>⚠ OPOZORILO! - Ne uporabljajte poškodovanih ali preveč obrabljenih rezil. Če se rezili zatakmeta, pred odstranjevanjem ovire zaustavite motor.</p> <p>⚠ POZOR - Obrezovalnika ne uporabljajte ob močnem vetru ali obilnih padavinah.</p> <p>⚠ POZOR - Obrezovalnika ne uporabljajte ob slabi vidljivosti, ekstremnih temperaturah ali ob prisotnosti zmrzali.</p> <p>⚠ POZOR - Okvarjeni meči lahko povečajo tveganje nezdod.</p> <ul style="list-style-type: none"> • Preverite rezilni sistem. Nikoli ne uporabljajte skrhanih, počenih ali poškodovanih mečev. • Preverite, ali aparat brezhibno deluje. Preverite, ali so vse matice in vijaki zategnjeni. <p>⚠ POZOR - Če ste v dvomih, kako ravnati, se obrnite na izkušeno osebo. Obrnite se na prodajalca ali na najbližjo pooblaščen servisno delavnico. Izogibajte se posegom, za katere niste pooblašteni.</p> <ul style="list-style-type: none"> • Pri ugašanju motorja, naj bodo spodnje in zgornje okončine oddaljene od rezalnega sistema, dokler se motor popolnoma ne ustavi. • Med obrezovanjem pazite na morebitne izmetane dele vej. • Ne obrezujte preblizu tlam. Lahko bi prišlo do izmetavanja kamenja ali drugih predmetov. • Prepričajte se, da v delovnem območju ni tujkov, kakršni so električni kabli, žuželke in živali itd. oziroma drugih predmetov, ki bi lahko poškodovali rezilni sistem, kakor na primer kovinski predmeti. 	<p>⚠ WARNING - Sätt alltid på dig axelremmen. Se till att inte vidröra växellådan efter arbetet; FARA FÖR BRÄNNSKADOR.</p> <p>⚠ WARNING! - Använd inte knivar som är skadade eller alltför slitna. Om kniven blockeras, stoppa motorn och avlägsna hindret.</p> <p>⚠ WARNING - Klipp inte under perioder med hård vind eller intensiv nederbörd.</p> <p>⚠ WARNING - Klipp aldrig vid dålig sikt, under extrema temperaturvillkor eller i närvaro av frost.</p> <p>⚠ WARNING - Defekta blad kan öka olycksrisken.</p> <ul style="list-style-type: none"> • Kontrollera skärapparaten. Använd aldrig slöa, spruckna eller skadade blad. • Kontrollera att apparaten är i perfekta driftsvillkor. Kontrollera åtdragningen på muttrar och skruvar. <p>⚠ WARNING - I situationer i vilka man inte vet med säkerhet hur gå tillväga, rådfråga en expert. Kontakta återförsäljaren eller den lokala auktoriserade serviceverkstaden. Undvik att utföra moment som inte ligger inom din förmåga.</p> <ul style="list-style-type: none"> • När du stänger av motorn, håll händer och fötter borta från skärapparaten tills motorn helt har stannat. • Se upp för grendelar som kan slungas iväg under klippningen. • Klipp inte alltför nära marken. Stenar och andra föremål kan slungas iväg. • Kontrollera arbetsområdet att det inte finns främmande föremål, såsom elledningar, insekter och djur, etc., eller andra föremål som kan skada skärapparaten, som metallföremål.

KORIŠTENJE

- ⚠ PAŽNJA - Obavezno stavite pojaseve. Nakon rada pazite da ne dodirnete kutiju reduktora; OPASNOST OD OPEKOTINA.**
- ⚠ PAŽNJA! - Nemojte koristiti oštećeni ili pretjerano istrošeni nož. Ako se nož blokira, prije skidanja zapreke ugassite motor.**
- ⚠ PAŽNJA - Nemojte raditi po jakom vjetru ni za vrijeme velikih padavina.**
- ⚠ PAŽNJA - Nemojte ni u kom slučaju raditi ako je vidljivost slaba, u uvjetima izuzetno visokih ili niskih temperatura ni po ledu.**
- ⚠ PAŽNJA - Neispravni noževi mogu povećati opasnost od nesreća.**
- Provjerite rezu opremu. Nemojte nikad koristiti noževe ako su tupi, napukli ili oštećeni.
- Provjerite je li uređaj u savršenom radnom stanju. Provjerite jesu li matice i vijci stisnuti.
- ⚠ PAŽNJA - Ako se nađete u situaciji da niste sigurni kako proslijediti, trebete pitati savjet stručnjaka. Obratite se vašem prodavaču ili vašoj servisnoj radionici. Izbjegavajte postupke za koje smatrate da prevazilaze vaše sposobnosti.**
- Kad ugassite motor, ruke i stopala držite daleko od rezne opreme sve dok se motor potpuno ne zaustavi.
- Pazite na komade grana koji bi tijekom rezanja mogli biti odbačeni.
- Nemojte rezati preblizu tla. Moglo bi doći do odbacivanja kamenja i drugih predmeta.
- Provjerite da na radnom području nema nikakvih predmeta kao što su električni kabeli, insekti i životinje, itd. ni drugih, npr. metalnih predmeta, koji bi mogli oštetiti rezu opremu.

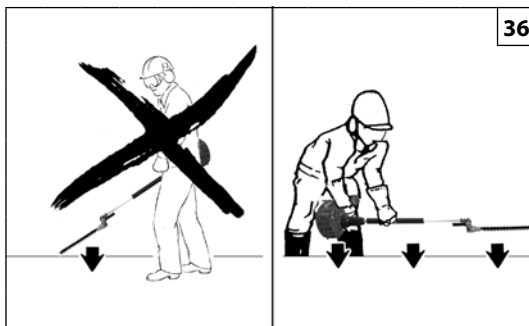
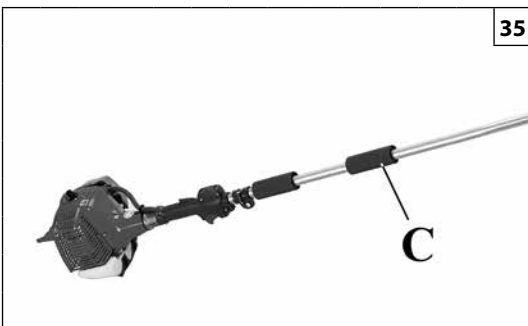
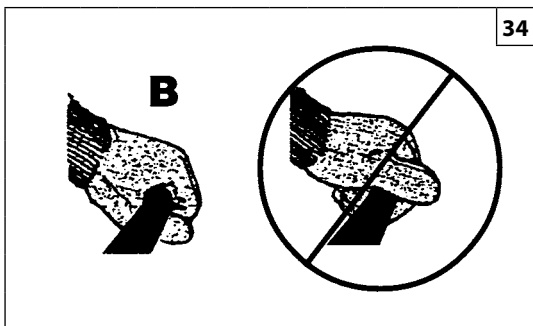
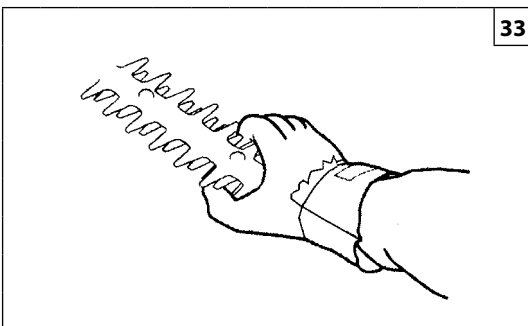

Nederlands	Slovenščina	Svenska
<p align="center">GEBRUIK</p>	<p align="center">UPORABA</p>	<p align="center">ANVÄNDNING</p>
<ul style="list-style-type: none"> • Indien u een vreemd voorwerp raakt of als u vreemde trillingen merkt, moet u het toestel onmiddellijk uitschakelen. Maak de kabel van de spoel los van de bougie. Controleer of het toestel niet beschadigd is. Herstel eventuele beschadigingen. • Indien er iets geblokkeerd raakt tussen de snijmessen tijdens het werken, dient u de motor uit te schakelen en te wachten tot die volledig stilligt alvorens de messen schoon te maken. Kabel van de spoel los van de bougie. • Draag altijd veiligheidshandschoenen wanneer u het snijwerktuig herstelt (fig. 33) omdat het buitengewoon scherp is en makkelijk snijwonden kan veroorzaken. • Laat de versnellingshendel los van zodra het snoeien beëindigd is en laat de motor op minimum draaien. Indien u de heggenschaar met de motor op volle toeren laat draaien zonder te snoeien, kan u de snijmessen en de motor nodeloos verslijten of beschadigen. • Indien grote takken of andere voorwerpen de messen blokkeren, dient u de motor onmiddellijk uit te schakelen alvorens te proberen de snijmessen vrij te maken. • Houd de heggenschaar goed vast (B, fig.34) terwijl de motor draait. De vingers moeten het handvat omcirkelen en de duim moet onder het handvat gevouwen zijn. • Opmerking: De heggenschaar kan ook zonder handgreep gebruikt worden. In dat geval demonteert u de handgreep en pakt u tijdens het werken steeds de voorste huls (C, Fig. 35) vast met uw linkerhand. <p>⚠ LET OP! - Leg de machine steeds op de grond met uitgeschakelde motor en zoals aangegeven in Fig. 36.</p> <p>Snoeiseizoen Respecteer alle nationale en lokale normen en beschikkingen inzake heggenscharen.</p>	<ul style="list-style-type: none"> • Če zadenete ob tujke ali v primeru močnih vibracij, takoj ustavite delovanje aparata. Odklopite kabel med tuljavo in svečko. Preverite, ali je aparat morebiti okvarjen. Izvedite morebitna popravila. • Če se med obrezovanjem kaj zagozdi med rezila, ugasnite motor in počakajte, dokler se v celoti ne ustavi, šele nato rezila očistite. Kabel Tuljave odklopite s svečke. • Pri popravilu rezilnega sistema (sl. 33) si vselej nadenite delovne rokavice, saj so rezila zelo ostra in se lahko urežete. • Brž ko prenehate z obrezovanjem, spustite ročico za plin, motor pa pustite delovati na najnižjih vrtljajih. Če pustite motor obrezovalnika delovati s polnim plinom, lahko pride do nepotrebne obrabe ali poškodbe meča in motorja. • Če se med rezila zagozdijo debele veje ali drugi predmeti, takoj ugasnite motor in šele nato poskusite rezila sprostiti. • Med delovanjem motorja (B, sl. 34) obrezovalnik primerno držite. S prsti morate oprijeti ročaj, palca pa se morata nahajati pod njim. • Opomba: Obrezovalnik žive meje lahko uporabljate tudi brez ročaja. V ta namen demontirajte ročaj, nato pa med delom z levo roko zmeraj držite obrezovalnik za sprednjo zaščitno oblogo (C, slika 35). <p>⚠ PAZITE! - Stroj vselej odložite na tla z ugasnjenim motorjem, kakor je prikazano na sliki 36.</p> <p>Sezona obrezovanja Upošteвайте vse nacionalne in lokalne standarde in predpise o obrezovalniku žive meje in grmovja.</p>	<ul style="list-style-type: none"> • Om du träffar ett främmande föremål eller vid starka vibrationer, stoppa omgående apparaten. Avlägsna spolkabeln från tändstiftet. Kontrollera att apparaten inte är skadad. Reparera eventuella skador. • Om något fastnar i bladen när du håller på att arbeta, stäng av motorn och vänta tills den helt har stannat innan du rengör bladen. Avlägsna spol kabeln från tändstiftet. • Bär alltid skyddshandskar när du reparerar skärapparaten (fig. 33) därför den är mycket vass och kan lätt orsaka skärskador. • Släpp gasspaken när klippningen är slutförd och låt motorn gå på lägsta varvtal. Om du låter motorn gå på maximalt varvtal utan skärbelastning, kan du orsaka en onödig förslitning eller skada på bladet och på motorn. • Om stora grenar eller andra föremål fastnar i bladen, stäng omgående av motorn innan du försöker frilägga bladen. • Bibehåll ett lämpligt grepp (B, fig.34) på häcksaxen medan motorn är igång. Fingrarna ska greppa omkring handtaget och tummarna ska passera under handtaget. • Obs: Häcksaxen kan även användas utan handtag. I detta fall ta bort handtaget och under arbetet håll alltid med vänster hand området av den främre slidan (C, Fig. 35). <p>⚠ FÖRSIKTIGHET! - Lägg alltid ner maskinen på marken med avstängd motor som anges på Fig. 36.</p> <p>Klippsäsong Respektera samtliga normer och nationella och lokala förordningar som gäller häcksaxar.</p>

--	--	--	--

Hrvatski		
KORIŠTENJE		
<ul style="list-style-type: none"> • Ako udarite u neki predmet ili kod pojave jakih vibracija, odmah zaustavite uređaj. Izvucite glavu svjeće. Provjerite da uređaj nije oštećen. Popravite moguća oštećenja. • Ako se nešto zaplete u noževe dok radite, prije njihovog čišćenja ugasite motor i čekajte da se potpuno zaustavi. Izvucite glavu svjeće . • Obavezno stavite zaštitne radne rukavice prilikom popravljnja rezne opreme (sl. 33), jer je ona izuzetno oštra i možete se lako porezati. • Odmah po završetku rezanja otpustite polugu gasa i ostavite motor na minimumu. Ako motor rezača živice ostavite raditi punom snagom bez rezanja, to može izazvati nepotrebno trošenje i oštećenje noža i motora. • Ako se velike grane ili drugi predmeti zapletu u noževe, odmah ugasite motor - prije nego što ih pokušate osloboditi. • Pazite da na odgovarajući način držite (B, sl. 34) rezač živice dok motor radi. Prstima treba obuhvatiti držak, a palčeve saviti ispod njega. • Napomena: rezač živice može se koristiti i bez rukohvata. U tom slučaju razmontirajte rukohvat i tijekom rada uvijek lijevom rukom uhvatite područje prednje ovojnice (C, sl. 35). <p>⚠ OPREZ! - Stroj položite na tlo uvijek s ugašenim motorom i kako je naznačeno na sl. 36.</p> <p>Sezona rezanja Poštujte sve propise i odredbe, nacionalne i lokalne, koji se odnose na rezače živica.</p>		

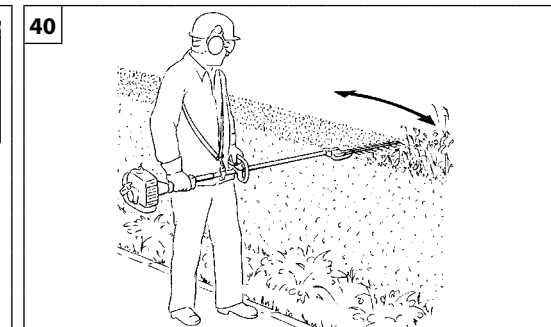
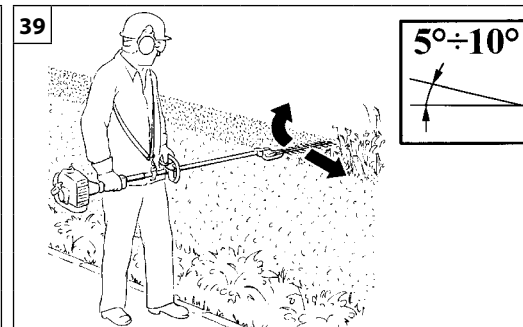
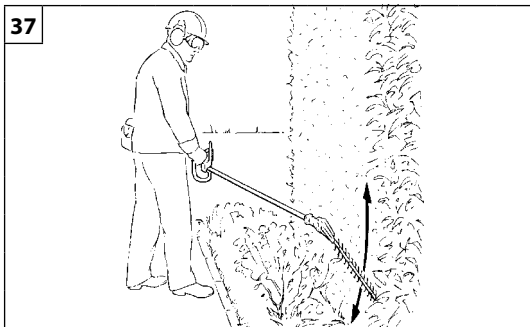

Nederlands

Slovenščina

Svenska

GEBRUIK

UPORABA

ANVÄNDNING



LET OP! - Geen blads gebruiken die beschadigt of te veel gebruikt zijn. Als het blad zich mocht blokkeren die motor afzetten voor het obstakel te verwijderen.

Draag altijd de riem. Let erop de behuizingen van de reductiemotoren van de messen en de hoek-reductiemotoren na het werk niet aan te raken; GEVAAR VOOR VERBRANDING.

Volgorde voor het snoeien - Als de heg flink gesnoeid moet worden, dient u ze geleidelijk bij te knippen door er meerdere malen overheen te gaan.

TECHNIEK VOOR HET SNOEIEN VAN DE HEG

Snoei eerst de twee zijden van de heg en ten slotte het bovenste gedeelte. Ga langzaam te werk, vooral als u erg volle heggen snoeit.

Verticaal snoeien: snoei in een boogbeweging van beneden naar boven en omgekeerd en gebruik beide zijden van de messen (Afb.37-38). Met de hoekheggenchaar (Fig.37) kunt u snoeien zonder dat u zich direct voor de heg bevindt (bijvoorbeeld over bloemperken, sloten en dergelijke). Met **uitgetrokken heggenchaar** (Afb.38) bereikt u ook zonder hulpstukken een grote werkstraal.

Horizontaal snoeien: Houd het mes schuin (5 à 10°) in de richting van de snoeibeweging (Afb. 39) voor de beste snoeiwaliteit. Met **uitgetrokken heggenchaar** (Afb.40) kunt u snoeien zonder dat u zich direct voor de heg bevindt (bijvoorbeeld over bloemperken, sloten en dergelijke).

Snoeien boven het hoofd: gebruik de **hoekheggenchaar** (Afb.41). Boven het hoofd en beweeg ze naar links en naar rechts. Op deze wijze bereikt u ook in de hoogte een grote werkstraal.

TECHNIEK VOOR HET MAAIEN VAN HET GAZON

Houd het mes schuin (5 à 10°) in de richting van de maaibeweging (Afb. 42) voor de beste maaikwaliteit. Met de **hoekgazonmaaier** (Afb.43) kunt u het gras in moeilijke situaties maaien (bijvoorbeeld bij bloemperken, vlakbij wegen) zonder voorwerpen weg te slingeren, wat daarentegen wel gebeurt wanneer u snoeit met werktuigen met nylondraden of schijf.



POZOR! - Ne uporabljajte poškodovanih ali pretirano obrabljenih rezil. V primeru, da je rezilo blokirano, najprej ugasnite motor in šele nato odstranite tujek.

Zmeraj uporabljajte nosilne jermene. Pazite, da se po končanem delu ne dotaknete ohišja reduktorja rezil in kotnega reduktorja; NEVARNOST OPEKLIN.

Postopek obrezovanja - Če je treba živo mejo močnejše obrezati, potem jo obrežite postopoma in v več prehodih.

TEHNIKA OBREZOVANJA ŽIVE MEJE

Najprej obrežite živo mejo na obeh straneh, nazadnje pa z zgornje strani. Rezilo premikajte počasi, še zlasti kadar je živa meja zelo gosta.

Navpičen rez: obrežite v širokem loku od spodaj navzgor in od zgoraj navzdol, tako da rezili režeta na obeh straneh (slika 37-38). Uporaba **kotnega obrezovalnika** (slika 37) omogoča obrezovanje, ne da bi morali stati tik zraven žive meje (recimo da obrezujete preko kakšne gredice, jarka ali česa podobnega). Uporaba **iztegnjenega obrezovalnika** (slika 38) vam poveča delovni radij, ne da bi za to potrebovali kakšen drug pripomoček.

Vodoraven rez: Za čim bolj kakovosten rez nagnite rezilo (5÷10°) v smeri rezanja (slika 39). Uporaba **iztegnjenega obrezovalnika** (slika 40) omogoča obrezovanje, ne da bi morali stati tik zraven žive meje (recimo da obrezujete preko kakšne gredice, jarka ali česa podobnega).

Obrezovanje nad glavo: s pomočjo **kotnega obrezovalnika** (slika 41) lahko obrezujete nad višino glave in s premikanjem obrezovalnika v levo in v desno tudi na tej višini pokrijete velik delovni radij.

TEHNIKA KOŠENJA TRAVE

Za čim bolj kakovosten rez nagnite rezilo (5÷10°) v smeri rezanja (slika 42). S pomočjo **kotnega obrezovalnika** (slika 43) lahko kosite travo tudi na zelo zahtevnih mestih (na primer na zelenicah ob cesti) brez tveganja, da kakšen predmet odleti v zrak, kar se sicer rado zgodi pri košnji s kosilnico s plastično nitko ali kosilnim kolutom.



WARNING! - Använd inte skadade eller utslitna blad. Om bladet blockeras, stäng av motorn innan du tar bort hindret.

Sätt alltid på dig axelremmen. Se till att inte vidröra vinkeldriftens och bladens växellådor efter arbetet; FARA FÖR BRÄNSKADOR.

Klippföljd - Om häcken behöver en kraftig beskärning, klipp gradvis och i flera omgångar.

TEKNIK FÖR ATT KLIPPA HÄCKEN

Klipp först häckens båda sidor och sedan häckens övre del. Använd dig av en långsam frammatning, speciellt om häcken är mycket tät.

Vertikalt klipp: klipp med bågrörelser nedifrån och uppåt och motsatt och använd båda bladens sidor (Fig. 37-38). Användningen av **vinklad häcksax** (Fig. 37) tillåter att klippa utan att befinna sig direkt framför häcken (t.ex. på andra sidan om rabatter, diken och liknande). Användningen av **förlängd häcksax** (Fig. 38) möjliggör en stor operationsradie, även utan hjälpmedel.

Horizontalt klipp: För att erhålla en bättre klippningskvalitet luta (5÷10°) bladet i riktningen av klippningsrörelsen (Fig. 39). Användningen av **förlängd häcksax** (Fig. 40) gör det möjligt att klippa utan att befinna sig direkt framför häcken (t.ex. på andra sidan om rabatter, diken och liknande).

Klipp över huvud: genom att använda **vinklad häcksax** (Fig. 41) och flytta häcksaxen över huvudet och röra den till höger och vänster, erhåller du en stor aktionsradie, även på höjden.

TEKNIK FÖR ATT KLIPPA GRÄSET

För att erhålla en bättre klippningskvalitet luta (5÷10°) bladet i riktningen av klippningsrörelsen (Fig. 42). Användningen av **vinklad grästrimmer** (Fig. 43) gör det möjligt att klippa gräs i svåra situationer (t.ex. på blomsterängar i närheten av vägar) utan att föremål slungas ut, som istället inträffar vid skärning med nylontråd eller skiva.

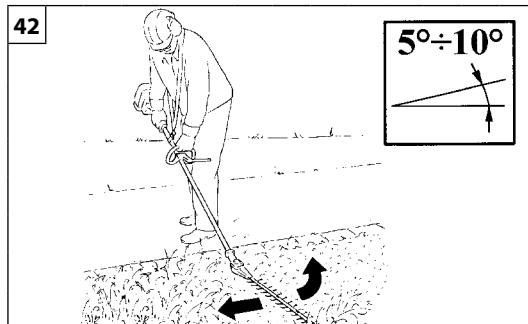
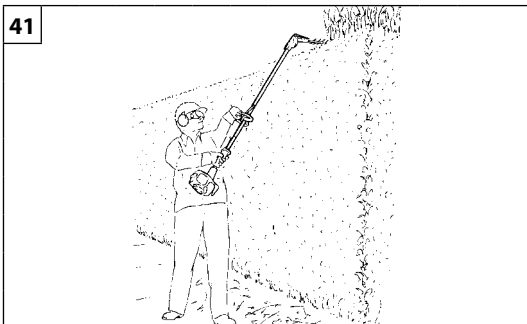

Hrvatski

KORIŠTENJE

⚠ POZOR! - Ne koristite oštećene ili pretjerano istrošene oštrice. U slučaju blokiranja oštrice, zaustavite motor prije uklanjanje prepreke.

Uvijek nosite sigurnosni pojas. Pazite da ne dodirnete kućište reduktora oštrica i onog kutnog nakon rada; **OPASNOST OD OPEKOTINA.**

Slijed rezanja - Ako živicu treba više podrezati, režite postupno, vraćajući se više puta.

TEHNIKA REZANJA ŽIVICE

Najprije odrežite živicu sa strane, a na kraju gornji dio. Napredujte polako, osobito pri rezanju vrlo guste živice.

Okomito rezanje: režite pokretima u širokom luku odozdo prema gore i obratno, koristeći obje strane oštrice (Sl. 37-38). Uporaba kutnog **rezača živice** (Sl. 37) omogućuje rezanje iako se ne nalazite neposredno ispred živice (npr. preko lijeha s cvijećem, graba i sl.). Uporaba **izvučenog rezača živice** (Sl. 38) omogućuje veći djelokrug, bez korištenja pomoćnih sredstava.

Vodoravno rezanje: Za postizanje najbolje kvalitete rezanja, nagnite oštricu ($5\div 10^\circ$) u smjeru rezanja (Sl. 39). Uporaba **izvučenog rezača živice** (Sl. 40) omogućuje rezanje iako se ne nalazite neposredno ispred živice (npr. preko lijeha s cvijećem, graba i sl.).

Rezanje iznad visine glave: koristeći **kutni rezač živice** (Sl. 41), podignite rezač živice iznad visine glave i pomičite ga u desno i ulijevo, čime postizete veliki djelokrug, čak i na visokom.

TEHNIKA REZANJA TRAVE

Za postizanje najbolje kvalitete rezanja, nagnite oštricu ($5\div 10^\circ$) u smjeru rezanja (Sl. 42). Uporaba **kutnog trimera za travu** (Sl. 43) omogućuje rezanje trave u kritičnim situacijama (npr. na lijevama cvijeća uz cestu) bez odbacivanja predmeta, što se inače događa prilikom rezanja alata s najlonskim nitima ili diskom.

45

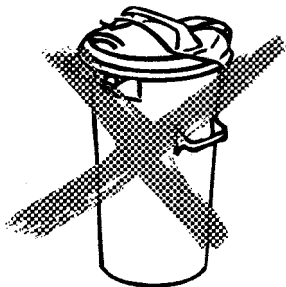

46



Nederlands

Slovenščina

Svenska

GEBRUIK**UPORABA****ANVÄNDNING**

⚠ LET OP – Werp het snoeiafval niet bij het huisvuil (Afb.45). Het afval kan gebruikt worden als compost.

⚠ LET OP! - Altijd de veiligheidsvoorschriften volgen. De heggeschaar moet slechts gebruikt worden voor het knippen van heggen en kleine heesters. Het is verboden ieder ander materiaal te knippen. De heggeschaar niet gebruiken om voorwerpen op te lichten, te verplaatsen, te versplinteren. Niet blokkeren op een vaste steun. Het is verboden om aan het hoofdcontact van de heggeschaar andere hulpstukken te verbinden als die door de fabrikant aangegeven worden. Niet gebruiken voor het snoeien van bomen.

⚠ POZOR - Pokošene trave in obrezane žive meje ne vrzite v posodo za kuhinjske odpadke (slika 45). Uporabite jih lahko za kompostiranje.

⚠ POZOR! - Vselej upoštevajte varnostne predpise. Obrezovalnik žive meje lahko uporabite samo za obrezovanje žive meje ali majhnih grmov. Prepovedano je obrezovanje drugih materialov. Ne uporabljajte obrezovalnika kot vzvod za dvigovanje, za premikanje ali za drobljenje predmetov, ne pritrjujte ga na fiksne opornike. Na gred za odvzem moči obrezovalnika je prepovedano pritrčiti takšno orodje ali priključek, ki ga proizvajalec ni predvidel. Ne uporabljajte ga za obrezovanje dreves.

⚠ WARNING - Kasta inte klipprester i hushållssopporna (Fig. 45). De kan användas för kompostering.

⚠ WARNING! - Följ alltid säkerhetsreglerna. Häcksaxen får endast användas för att klippa häckar eller sly. Det är förbjudet att klippa i andra typer av material. Använd inte häcksaxen som hävstång för att lyfta, flytta eller krossa föremål och blockera den inte på ett fast stöd. Det är förbjudet att anbringa verktyg eller tillämpningar på häcksaxen andra än de som specificeras av tillverkaren. Använd den inte för beskärning av träd.

VERVOER**PREVOZ****TRANSPORT****VERVOER** (fig. 46)

Indien de heggeschaar vervoerd wordt, de motor afzetten en de blads beveilinging aanbrengen.

Vouw het accessoire weer op de transportbuis (Afb.38) zodat het gemakkelijker vervoerd kan worden en blokkeer het in de juiste stand.

Zie voor deze laatste handeling de aanwijzingen op blz. 14.

⚠ LET OP – Het is streng verboden de motor in te schakelen als het accessoire in de vervoersstand staat.

PREVOZ (Slika 46)

Pred prevozom obrezovalnika ugasnite motor in namestite ščitnik rezil.

Preklopite priključek nazaj vzdolž prenosne cevi in ga v tem položaju blokirajte, s čimer si boste močno olajšali prevoz.

Kako se to stori, je opisano na strani 14.

⚠ POZOR - Strogo je prepovedano zaganjati motor, kadar je priključek preklopljen v položaj za prevoz.

TRANSPORT (Fig. 46)

Om du behöver transportera häcksaxen, stoppa motorn och sätt på bladskyddet.

Vik ihop tillbehöret på riggröret för att underlätta transporten och lås det i det speciella läget.

För det sistnämnda momentet se anvisningarna på sid. 14.

⚠ WARNING – Det är absolut förbjudet att starta motorn med tillbehöret hopvikt i transportläge.

--	--	--	--

Hrvatski		
KORIŠTENJE		
<p>⚠ POZOR - Ostatke od rezanja nemojte bacati u kućnu košaru za smeće (Sl. 45). Mogu se iskoristiti za gnojivo.</p> <p>⚠ POZOR! - Slijedite uvijek sigurnosne odredbe. Rezač živice treba uvijek koristiti samo za rezanje živice ili malih grmova. Zabranjeno je rezanje drugih vrsta materijala. Nemojte koristiti rezač živice kao polugu za dizanje, premještanje ili lomljenje predmeta niti ga blokirati na nepomična postolja. Zabranjeno je priključivati na priključno vratilo rezača živice alate ili priključke drugačije od onih koje navodi proizvođač. Ne koristite ga za obrezivanje drveća.</p>		
PRIJEVOZ		
<p>PRIJEVOZ (Sl. 46)</p> <p>Ako trebate prenijeti rezač živice, zaustavite motor i stavite štitnik oštrice.</p> <p>Radi lakšeg prijevoza, presavijte dodatak na prijenosnu cijev i blokirajte ga u za to određenom položaju.</p> <p>Za posljednji postupak pogledajte upute na str. 15.</p> <p>⚠ POZOR - Zabranjeno je pokretanje motora dok se dodatak nalazi u presavijenom položaju za prijevoz.</p>		

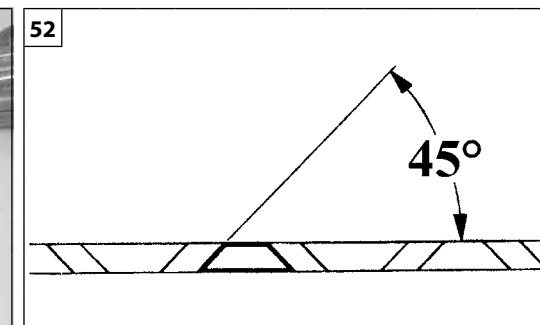

Nederlands

Slovenščina

Svenska

ONDERHOUD

Reductiemotor messen: het vet gehalte na elke 20 werk uren controleren (Fig. 49). Indien nodig, 15÷20 g molybden bisulfur vet toevoegen Efco deel n. 4174238B of Oleo-Mac deel n. 001000677B.

Hoek-reductiemotor: het vet gehalte na elke 50 werk uren controleren (Fig. 50). Indien nodig, 5÷10 g molybden bisulfur vet toevoegen Efco deel n. 4174238B of Oleo-Mac deel n. 001000677B.

Uitlaat: Schoon en vrij van afvalmateriaal houden.

Blads: bij iedere tanking smeren (Fig. 51).

⚠ LET OP! - Wij bevelen u aan de schroeven van de bladen goed aan te draaien. Het bladensysteem is zo ontworpen dat er vanzelf speling tussen de bladen blijft zitten.

Slijpen (Fig. 52): houd de slijpvijl of de schuurkorrel altijd onder een hoek van 45° ten opzichte van het snijvlak, en verder:

- Altijd naar de scherpe rand toe slijpen
- Erop letten dat de vijl alleen op de heenweg snijdt, op de terugweg optillen
- De braam van het snijblad verwijderen met een slijpsteen
- Heel weinig materiaal verwijderen
- Alvorens de geslepen snijbladen terug te plaatsen, het vijlsel verwijderen en de snijbladen zelf invetten. Niet trachten een versleten blad te slijpen. Bij een erkend bedrijf brengen of vervangen.

VZDRŽEVANJE

Reduktor rezil: Vsakih 20 delovnih ur preverite količino masti (slika 49). Po potrebi dodajte 15÷20 g masti z vsebnostjo molibdenovega disulfida Efco, kat. št. 4174238B ali Oleo-Mac, kat. št. 001000677B.

Kotni reduktor: Vsakih 50 delovnih ur preverite količino masti (slika 50). Po potrebi dodajte 5÷10 g masti z vsebnostjo molibdenovega disulfida Efco, kat. št. 4174238B ali Oleo-Mac, kat. št. 001000677B.

Izpušni lonec: poskrbite, da bo čist in prost smeti.

Rezili: namažite rezili ob vsakem polnjenju rezervoarja za gorivo (slika 51).

⚠ POZOR! - Priporočamo vam, da dobro privijete vijake rezil. Sklop rezil je zasnovan tako, da samodejno izravna zračnost med reziloma.

Brušenje (slika 52): pilo za brušenje ali brusni papir vodite vselej pod kotom 45° glede na ravnino rezila, in poleg tega:

- Vselej brusite v smeri proti robu rezila
- Upoštevajte, da pila brusí samo pri gibu naprej, zato jo pri povratku privzdignite
- Srh z rezila odstranite s pomočjo brusnega kamna
- Odstranite čim manj materiala
- Pred vnovično montažo nabrušenih rezil odstranite opilke in rezili namažite. Ne skušajte nabrusiti obrabljjenega rezila. Odnosite ga na servis ali pa ga zamenjajte

UNDERHÅLL

Bladväxel: Kontrollera fettnivån var 20 arbetstimma (Fig. 49). Om nödvändigt, lägg till 15÷20 g molybdendisulfidfett Efco kod. 4174238B och Oleo-Mac kod. 001000677B.

Vinkelväxel: Kontrollera fettnivån var 50 arbetstimma (Fig. 50). Om nödvändigt, lägg till 5÷10 g molybdendisulfidfett Efco kod. 4174238B och Oleo-Mac kod. 001000677B.

Ljuddämpare: håll den ren och fri från skräp.

Skärblad: smörj bladen varje gång du fyller tanken (Fig. 51).

⚠ VARNING! - Det rekommenderas att dra åt bladskruvarna ordentligt. Bladenheten har konstruerats för att automatiskt återhämta spelet mellan bladen.

Slipning (Fig. 52): för slipningsfilen eller slipkornen alltid med en vinkel på 45° i förhållande till bladets plan, och:



- Slipa alltid mot skärkanten
- Se till att filen enbart skär framåt, och lyft upp den när du drar den tillbaka
- Avlägsna skägget på bladet med en slipsten
- Avlägsnar mycket litet material
- Före återmonteringen av de filade bladen, avlägsna filspånen och smörj bladen. Försök inte att fila ett slitet blad. Lämna det till ett auktoriserat servicecentra eller byt det

--	--	--	--

Hrvatski		
ODRŽAVANJE		
<p>Reduktor oštrica: Provjerite razinu maziva svakih 20 sati rada (Sl. 49). Ako treba, dodajte 15÷20 g maziva s molibden disulfidom Efco šif. 4174238B i Oleo-Mac šif. 001000677B.</p> <p>Kutni reduktor: Provjerite razinu maziva svakih 50 sati rada (Sl. 50). Ako treba, dodajte 15÷20 g maziva s molibden bisulfidom Efco šif. 4174238B i Oleo-Mac šif. 001000677B.</p> <p>Ispušna cijev: održavajte je čistu i bez ostataka.</p> <p>Oštrice: podmažite oštrice nakon svakog punjenja spremnika (Sl. 51).</p> <p>⚠ POZOR! - Preporučujemo da dobro zategnete vijke oštrice. Sklop oštrice je osmišljen tako da automatski nadoknadi zazor između samih oštrica.</p> <p>Oštrenje (Sl. 52): uvijek držite turpiju ili oštrilo pod kutom od 45° u odnosu na oštricu i:</p> <ul style="list-style-type: none"> • Brusite uvijek prema rubu koji reže • Pazite da turpija brusi samo u jednom smjeru, podignite je u povratku • Uklonite pjenu s oštrice kamenom za brušenje • Uklonite što je moguće manje materijala • Prije ponovnog namještanja izoštrenih oštrica, uklonite strugotine a zatim nanesite mazivo. <p>Ne pokušavajte izoštriti ištrošenu oštricu. Odnosite je u ovlaštenu servisnu centar ili je zamijenite</p>		



ONDERHOUD**BUITENGEWOON ONDERHOUD**

Om de twee jaar, of bij intensief gebruik aan het einde van elk seizoen, moet een algemene controle op het apparaat worden uitgevoerd door een gespecialiseerd technicus van het assistentienetwerk.

-  **LET OP! – Alle onderhoudswerkzaamheden die niet in deze handleiding worden beschreven, moeten door een erkende werkplaats worden verricht.** Om een constante, reguliere werking van de motorzaag te waarborgen, moeten er **ORIGINELE VERVANGINGSONDERDELEN** worden gebruikt wanneer er eventueel onderdelen moeten worden vervangen.
-  **Eventuele niet-geautoriseerde wijzigingen en/of niet-originele accessoires kunnen tot ernstige of dodelijke letsels leiden voor de gebruiker of voor derden.**



VZDRŽEVANJE**IZREDNI VZDRŽEVALNI POSEGI**

Na koncu sezone ob intenzivni rabi ali vsaki dve leti ob običajni uporabi, je priporočljiva splošna kontrola, ki naj bo izvedena ob prisotnosti specializiranega strokovnjaka servisne mreže.

-  **POZOR! - Vsi vzdrževalni posegi, ki niso navedeni v tem priročniku, morajo biti izvedeni v pooblašeni delavnici.** Za zagotovitev neprekinjenega in pravilnega delovanja atomizerja, ne pozabite, da morajo biti pri morebitnih zamenjavah obrabnih delov uporabljeni izključno **ORIGINALNI NADOMESTNI DELI.**
-  **Kakršnekoli nepooblašene predelave in/ali uporaba neoriginalnih priključkov imajo lahko za posledico hude telesne poškodbe ali smrt uporabnika ali drugih oseb.**

UNDERHÅLL**EXTRA UNDERHÅLL**

Låt en specialiserad fackman från en auktoriserad serviceverkstad göra en allmän kontroll av utrustningen varje år vid säsongens slut vid intensiv användning och vartannat år vid normal användning.

-  **WARNING! – Allt underhåll som inte beskrivs i denna bruksanvisning måste utföras av en auktoriserad verkstad.** Alla delar av maskinen som skall bytas måste bytas mot **ORIGINAL RESERVDLAR** för att garantera att maskinens funktion blir korrekt och konstant.
-  **Eventuella ej auktoriserade ändringar och/eller användning av icke originaltillbehör kan orsaka allvarliga eller dödliga skador på operatören eller tredje part.**

ODRŽAVANJE**IZVANREDNO ODRŽAVANJE**

Preporučuje se - na kraju sezone kod intenzivne uporabe, a svake dvije godine kod uobičajenog korištenja - dati uređaj na opću provjeru specijaliziranom tehničaru naše servisne mreže.

⚠ PAŽNJA! – Sve radove na održavanju koji nisu navedeni u ovim uputstvima treba obaviti ovlaštena radionica. Imajte u vidu da se stalan i pravilan rad atomizera jamči jedino ako dopunske dijelove zamijenite isključivo **ORIGINALNIM DOPUNSKIM DIJELOVIMA.**

⚠ Eventualne neodobrene izmjene i/ili dodatni dijelovi mogu prouzročiti teške tjelesne ozljede ili čak smrt rukovatelja odnosno drugih osoba.

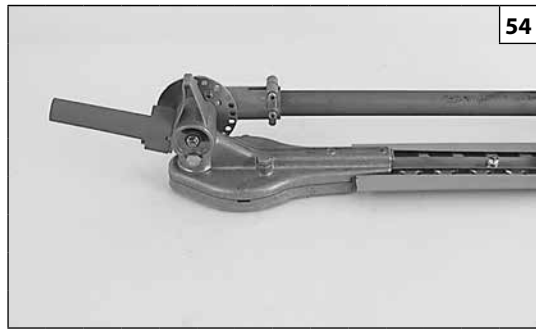

Nederlands	Slovenščina	Svenska
<p style="text-align: center;">OPSLAG</p>	<p style="text-align: center;">SKLADIŠČENJE</p>	<p style="text-align: center;">FÖRVARING</p>
<p>Wanneer het apparaat lange tijd niet gebruikt zal worden:</p> <ul style="list-style-type: none"> - Het blad invetten met olie om het roesten tegen te gaan (Fig. 53). - Monteer de snijbladbescherming (Fig. 54) en plooi het toebehoren op de steel. - Berg de maaier op op een droge plaats, vrij van de vloer en niet in de buurt van hittebronnen. - Na de winterstalling zijn de startprocedures dezelfde als bij de normale start van de machine. <p>SLOOP EN VERWERKING ALS AFVAL</p> <p>Een groot deel van de materialen die werden gebruikt voor de bouw van het toestel, zijn recycleerbaar; alle metalen (staal, aluminium, messing) kunnen worden afgeleverd bij een normaal verschrotingsbedrijf. Voor informatie dient u zich te richten tot de normale afvalophaaldienst in uw gebied. Bij de verwerking van het afval dat ontstaat door sloop van de machine moet rekening gehouden worden met het milieu, en moet worden voorkomen dat de grond, lucht en het water kunnen worden verontreinigd.</p> <p>In ieder geval moeten de geldende plaatselijke wetsvoorschriften op dit gebied in acht worden genomen.</p> <p>Bij machine sloop, moet u het label van de CE-markering samen met deze handleiding te vernietigen.</p>	<p>Če stroja dlje časa ne nameravate uporabljati:</p> <ul style="list-style-type: none"> - Rezili podmažite z oljem proti rjavenja (slika 53). - Namestite ščitnik rezila (slika 54) in preklopite orodje nad prenosno cev. - Vaš obrezovalnik vedno hranite na suhem, raje ne neposredno na tleh in proč od virov toplote. - Postopki za ponoven zagon po zimskem skladiščanju so enaki postopkom običajnega zagona. <p>RAZSTAVITEV IN ODLAGANJE</p> <p>Večina materialov, uporabljenih pri izdelavi stroja, je primernih za recikliranje; vse kovine (jeklo, aluminij, medenina) se lahko odpelje v običajni center za zbiranje in recikliranje odpadnega železa. Za dodatne informacije se obrnite na običajni center za zbiranje odpadkov v vašem območju. Odlaganje odpadnih delov odslužene naprave mora potekati na okolju prijazen način, brez onesnaževanja tal, zraka in vode.</p> <p>Vsekakor je treba upoštevati lokalne predpise, ki veljajo na tem področju.</p> <p>Po strojno rušenje, morate uničiti oznako CE skupaj s tem priročniku.</p>	<p>Om maskinen ska stå stilla för längre perioder:</p> <ul style="list-style-type: none"> - Smörj kniven med lite olja för att förebygga rost (Fig. 53). - Montera bladskyddet (Fig. 54) och vik ihop tillbehöret på riggröret. - Förvara maskinen på en torr plats, om möjligt utan direkt kontakt med marken och långt från värmekällor. - Förfaringssätten för idrifttagande efter en vinterförvaring är desamma som man utför under en normal start av maskinen. <p>DEPONERING OCH SKROTNING</p> <p>Mycket av det material som används i maskinkonstruktion är återvinningsbart; Alla metaller (järn, aluminium, mässing) kan lämnas in till en återvinningsstation. Kontakta den normala sophanteringstjänsten i ditt område för information. Miljöhänsyn måste beaktas vid skrotning av maskinen så att mark, luft och vatten inte förorenas.</p> <p>Under alla omständigheter måste lokala lagar på området följas.</p> <p>Vid maskin rivning, måste du förstöra etiketten på CE-märkning tillsammans med den här handboken.</p>

--	--	--	--

Hrvatski		
USKLADIŠTAVANJE		
<p>Ako uređaj nećete upotrebljavati duže vrijeme:</p> <ul style="list-style-type: none"> - Podmažite nož s malo ulja da bi ste spriječili njegovo rđanje (sl. 53). - Montirajte štitnik za noževe (sl. 54) i presavijte dodatak na prijenosnu cijev. - Čuvajte na suhom mjestu, po mogućnosti ne u izravnom dodiru s tlom i daleko od izvora topline. - Postupak puštanja u rad nakon zimskog uskladištavanja jednak je onom koji se vrši tijekom uobičajenog pokretanja stroja. <p>RASHODOVANJE I ZBRINJAVANJE</p> <p>Dobar dio materijala korištenih u proizvodnji stroja može se reciklirati; sve metale (čelik, aluminij, mesing) možete predati običnom sakupljalištu za spašavanje željeza.</p> <p>Za informacije se obratite službi za sakupljanje otpada na vašem području.</p> <p>Zbrinjavanje otpada dobivenog od rashodovanja ovog uređaja treba obaviti poštujući okoliš te spriječavajući zagađivanje tla, zraka i vode.</p> <p>U svakom slučaju, treba poštivati lokalne zakone na snazi po tom pitanju.</p> <p>Nakon strojnog rušenja, morate uništiti oznaku CE oznake, zajedno s ovom priručniku.</p>		

NL TECHNISCHE GEGEVENS**SLO TEHNIČNI PODATKI****S TEKNISKA DATA****BIH SRB HR MNE TEHNIČKI PODACI**

		EH 25	EH 50	EHD 50
BLADSLENGTE - DOLŽINA REZILA - KNIVENS LÄNGD - DUŽINA NOŽA	mm	250	500	500
BLAD AFSTAND - REZILO - KNIVDELNING - KORAK NOŽA	mm	35		
DRAAIHOEK VAN DE MESSEN- KOT OBRAČANJA REZIL - BLADENS ROTATIONSVINKEL - KUT OKRETANJA OŠTRICE -		270°		
REDUCTLEVERHOUDING - REDUKCIJSKO RAZMERJE - UTVÄXLINGSFÖRHÅLLANDE - OMJER SMANJENJA -		5 : 1		
GEWICHT - TEŽA - VIKT - TEŽINA	kg	1.9	2.3	2.8

NL TECHNISCHE GEGEVENS**SLO TEHNIČNI PODATKI****S TEKNISKA DATA****BIH SRB HR MNE TEHNIČKI PODACI**

CYLINDERINHOUD - PROSTORNINA - CYLINDERVOLYM - ZAPREMNINA CILINDRA	cm³		25.4 27	30 35.8 (4T) 36.3	40.2 44 45.7 52.5	
GELUIDSDRUCK - AKUSTIČNI PRITISK - LJUDTRYCK - AKUSTIČNI PRITISAK	dB (A)	L_{WA} EN ISO 10517 EN ISO 10517/AMD1 EN 22868	95.0	96.0	99.0	*
ONNAUWKEURIGHEID - TOLERANCA - TVEKSAMHET - NESIGURNOST	dB (A)		1.0	1.0	1.0	
HET GELUIDSNIVEAU WERD GEMETEN- IZMERJEN NIVO AKUSTIČNE MOČI - UPPMÄTT LJUDEFFEKTIVÅ - IZMJERENA RAZINA AKUSTIČNE SNAGE	dB (A)	2000/14/EC EN 22868 EN ISO 3744	102.0	104.0	108.0	
ONNAUWKEURIGHEID - TOLERANCA - TVEKSAMHET - NESIGURNOST	dB (A)		1.0	1.0	1.0	
GEGARANDEERD ACOUSTISCH VERMOGENSNIVEAU- ZAJAMČENI NIVO AKUSTIČNE MOČI - GARANTERAD LJUDEFFEKTSNIVÅ - RAZINA GARANTIRANE AKUSTIČNE SNAGE	dB (A)	L_{WA} 2000/14/EC EN 22868 EN ISO 3744	104.0	106.0	110.0	
DE TRILLINGSINTENSITEIT - STOPNJA VIBRACIJ - VIBRATIONSNIVÅ - RAZINA VIBRIRANJA	m/s²	EN ISO 10517 EN ISO 10517/AMD1 EN 22867 EN 12096	8.0 (Sx) 7.5 (Dx)	9.0 (Sx) 7.8 (Dx)	9.2 (Sx) 7.8 (Dx)	*
ONNAUWKEURIGHEID - TOLERANCA - TVEKSAMHET - NESIGURNOST	m/s²	EN 12096	1.0 (Sx) 1.0 (Dx)	1.0 (Sx) 1.0 (Dx)	1.0 (Sx) 1.0 (Dx)	

*

NL - Gewogen gemiddelde waarden (1/7 minimum, 6/7 volle lading).**SLO** - Ponderirane povprečne vrednosti (1/7 najmanjši obrati, 6/7 polna obremenitev).**S** - Vägdga genomsnittsvärden (1/7 lägsta varvtal, 6/7 full belastning).**BIH - SRB - HR - MNE** - Koeficijent srednjih vrijednosti (1/7 minimalnog, 6/7 punog opterećenja).

CONFORMITEITS- VERKLARING	IZJAVA O SKLADNOSTI	EG-FÖRSÅKRAN OM ÖVERENSSTÄMMESE	IZJAVA SUGLASNOSTI		
Nederlands	Slovenščina	Svenska	Hrvatski		
Ondergetekende,	Spodaj podpisana odgovorna oseba podjetja	Den undertecknade,	Dolje potpisani,		
EMAK spa via Fermi, 4 - 42011 Bagnolo in Piano (RE) ITALY					
verklaart, onder eigen verantwoordelijkheid, dat de machine:	izjavljam na lastno odgovornost, da proizvod:	försäkrar på eget ansvar att maskinen:	objašnjava na osobnu odgovornost da stroj:		
1. Type: heggenschare	1. Vrsta motorja: obrezovalnik žive meje	1. Typ: häcksax	1. Vrsta: rezač živice		
2. Merk: / Type:	2. Znamka: / Tip:	2. Varumärke: / Typ:	2. Marka: / Tip:		
EH 25 - EH 50 - EHD 50					
3. serie - identificeren	3. serijska identifikacija	3. Serienummer	3. Identifikacija serije		
589 XXX 0001 - 589 XXX 9999 (EH 25) - 588 XXX 0001 - 588 XXX 9999 (EH 50) - 590 XXX 0001 - 590 XXX 9999 (EHD 50)					
voldoet aan de voorschriften van richtlijn	odgovarja zahtevam podanih v smernicah	överensstämmer med kraven i direktiv	je potvrđeno prema odredbi direktive		
2006/42/EC - 2014/30/EU - 2000/14/EC					
is conform de bepalingen van de volgende geharmoniseerde regelgeving:	v skladu je z odredbami sledečih usklajenih norm:	överensstämmer med föreskrifterna i följande harmoniserade standarder:	primjeren je odredbama sadržanim u slijedećim usklađenim propisima:		
EN ISO 10517 - EN ISO 10517/AMD1 - EN 55012					
indien geassembleerd en geïnstalleerd volgens de aanwijzingen in de montagehandleiding.	ob pravilni montaži in vgraditvi v skladu z napotki, navedenimi v navodilih za uporabo.	när monterat och installerat enligt anvisningarna i monteringsanvisningen.	kad je sastavljen i postavljen prema naputcima iz uputa za montažu.		

CONFORMITEITS- VERKLARING	IZJAVA O SKLADNOSTI	EG-FÖRSÄKRAN OM ÖVERENSSTÄMMELSE	IZJAVA SUGLASNOSTI		
Nederlands	Slovenščina	Svenska	Hrvatski		
Procedure om de gelijkvormigheid te evalueren werden nageleegd.	Postopki za vrednotenje skladnosti	Föreskrivet förfarande för bedömning av överensstämmelse har följts	Izvršeni su slijedeći postupci za određivanje primjerenosti		
Annex V - 2000/14/EC					
Het geluidsniveau werd gemeten	Izmerjen nivo akustične moči:	Uppmätt ljudeffektnivå	Izmjerena razina akustične snage		
102.0 dB(A) - 104.0 dB(A) - 108.0 dB(A)⁽¹⁾					
Gegarandeerd acoustisch vermogensniveau:	Garantiran nivo akustične moči:	Garanterad ljudeffektnivå	Garantirana razina akustične snage:		
104.0 dB(A) - 106.0 dB(A) - 110.0 dB(A)⁽¹⁾					

Gemaakt / Izdelano v / Ort / Proizvedeno u: Bagnolo in piano (RE) Italy - via Fermi, 4

Datum / Päivämäärä / Datum / Data: 20/04/2016

Technische documentatie neergelegd op de Hoofdzetel. - Technische Directie

Tehnična dokumentacija je shranjena na upravnem sedežu. - Tehnična direkcija

Teknisk dokumentation arkiverad på det administrativa sätet. - Teknisk riktning

Tehnička dokumentacija je pohranjena u administrativnom sjedištu. - Tehnička uprava

(1)

Zie tabel pag.35 TECHNISCHE GEGEVENS.

Glej tabelo stran 35 TEHNIČNI PODATKI.

Se tabell sidan 35 TEKNISKA DATA.

Pogledajte tablicu stranici 35 TEHNIČKI PODACI.

ONDERHOUDSTABEL

Wij wijzen u erop dat de volgende onderhoudsintervallen alleen van toepassing zijn bij de normale werkingscondities. Als uw dagelijkse werkzaamheden intensiever zijn dan normaal, moeten de onderhoudsintervallen elkaar sneller opvolgen.		Vóór ieder gebruik	Na elke bijvulbeurt	Wekelijks	Indien vervuild of beschadigd
Volledige machine	Inspecteren: lekkages, barsten en slijtage	X	X		
Snoeiblad	Inspecteren: schade, scherpte en slijtage	X	X		
	Slijpen				X
Smeernippel	Inspecteren: lekkages, barsten en slijtage	X	X		
Alle toegankelijke schroeven en moeren	Inspecteren en opnieuw aanspannen			X	

UNDERHÅLLSTABELL

Vänligen notera att följande underhållsintervaller gäller enbart normala funktionsvillkor. Om ditt dagliga arbete är mer krävande än normalt ska underhållsintervallen minska i motsvarande grad.		Före varje användning	Efter varje stopp för påfyllning	Veckovis	Om skadat eller defekt
Undersök hela	maskinen: läckage, sprickor och förslitningar	X	X		
Blad	Inspektera: skador, slipningar och förslitningar	X	X		
	Slipa				X
Smörjapparat	Inspektera: läckage, sprickor och förslitningar	X	X		
Alla åtkomliga bultar och muttrar	Inspektera och skruva åt på nytt			X	

PREGLED VZDRŽEVANJA

Upoštevajte, da navedeni intervali vzdrževanja veljajo samo v normalnih delovnih razmerah. Če je vaše vsakodnevno delo bolj zahtevno od normalnega, je treba intervale vzdrževanja ustrezno skrajšati.		Pred vsako uporabo	Po vsakem dolivanju goriva	Tedensko	V primeru poškodbe / okvare
Kompleten stroj	Preglejte: tesnenje, razpoke, obrabljenost	X	X		
Rezilo	Preglejte: poškodovanost, nabrušenost, obrabo	X	X		
	Nabrusite				X
Mazalka	Preglejte: tesnenje, razpoke, obrabljenost	X	X		
Vse dosegljive vijake in matice	Preglejte in dodatno pritegnite			X	

TABLICA ODRŽAVANJA

Molimo zapazite da se naredni razmaci održavanja primjenjuju jedino pri normalnim uvjetima rada. Ukoliko je vaša svakodnevna radna aktivnost teža od normalne, razmake između održavanja morate sukladno skratiti.		Prije svakog korištenja	Poslije svake pauze u svrhe dolijevanja goriva	Tjedno	Kod oštećenja ili kvara
Kompletan stroj	Pregledajte radi: curenja, pukotina i istrošenosti	X	X		
Nož	Pregledajte radi: curenja, rascjepa i istrošenosti	X	X		
	Naoštrite				X
Mazalica	Pregledajte radi: curenja, rascjepa i istrošenosti	X	X		
Svi dostupni vijci i matice	Pregledajte i ponovno zategnite			X	

NOTE:

OPLOSSEN VAN PROBLEMEN



WAARSCHUWING: zet het apparaat altijd uit en koppel de bougie los voordat u de aanbevolen corrigerende maatregelen in onderstaande tabel uitvoert, behalve als gevraagd wordt om het apparaat aan te zetten.

Als alle mogelijke oorzaken nagegaan zijn en het probleem nog steeds niet is opgelost, neem dan contact op met een erkend reparatiecentrum. Als u een probleem heeft dat niet in deze tabel staat, neem dan contact op met een erkend reparatiecentrum.

PROBLEEM	MOGELIJKE OORZAKEN	OPLOSSING
De motor start en werkt, maar het snoeiblاد beweegt niet Let op: raak het snoeiblاد nooit aan wanneer de motor draait.	<ol style="list-style-type: none"> 1. Snoeiblاد niet correct gemonteerd 2. Snoeiblاد beschadigd 3. Koppeling beschadigd 4. Schroeven snijmes te strak aangespannen 	<ol style="list-style-type: none"> 1. Neem contact op met een erkende hersteller 2. Neem contact op met een erkende hersteller 3. Neem contact op met een erkende hersteller 4. Maak de schroeven van het snijmes losser

PROBLEMLÖSNING



VARNING: stanna alltid enheten och skruva loss tändstiftet innan du utför alla korrigerande tester rekommenderade i nedanstående tabell, förutom när funktion av enheten krävs.

När alla möjliga orsaker har kontrollerats och problemet inte är löst, vänd dig till ett auktoriserat servicecentra. Om ett problem skulle inträffa som inte finns angivet i den här tabellen, vänd dig till ett auktoriserat servicecentra.

PROBLEM	MÖJLIGA ORSAKER	LÖSNING
Motor startar och fungerar men bladet rör Varning: vidrör aldrig bladets när motorn är igång.	<ol style="list-style-type: none"> 1. Felaktig montering av blad 2. Blad skadat 3. Koppling skadad 4. Överdriven åtdragning på bladskruvar 	<ol style="list-style-type: none"> 1. Vänd dig till ett auktoriserat servicecentra 2. Vänd dig till ett auktoriserat servicecentra 3. Vänd dig till ett auktoriserat servicecentra 4. Lossa åtdragningen på bladskruvarna

ODPRAVA PROBLEMOV



POZOR: vselej ugasnite stroj in snemite kabel z vžigalne svečke, preden se lotite katerihkoli preizkusov za odpravo motenj, navedenih v tabeli, razen v tistih primerih, ko se zahteva delovanje stroja.

Ko preverite vse možne vzroke in če motnja ni odpravljena, se obrnite na pooblaščen servisno službo. V kolikor naletite na problem, ki v tabeli ni naveden, se obrnite na pooblaščen servisno službo.

PROBLEM	MOŽNI VZROKI	ODPRAVA
Motor steče in deluje, vendar se rezilo ne premika Pozor: nikoli se ne dotikajte rezila, kadar motor teče.	<ol style="list-style-type: none"> 1. Montirano napačno rezilo 2. Poškodovano rezilo 3. Poškodovana sklopka 4. Premočno priviti vijaki rezila 	<ol style="list-style-type: none"> 1. Obrnite se na pooblaščen servisno službo 2. Obrnite se na pooblaščen servisno službo 3. Obrnite se na pooblaščen servisno službo 4. Popustite vijake rezila

OTKLANJANJE KVAROVA



PAŽNJA: uvijek zaustavite uređaj i otkaçite svjećicu prije vršenja svih preporučenih pokušaja ispravaka iz donje tablice, osim ako se ne zahtijeva da uređaj bude u pogonu.

Ukoliko ste provjerali sve moguće uzročnike, a problem je ostao neriješen, posavjetujte se s ovlaštenim centrom za tehničku pomoć. Ako se radi o problemu koji nije naveden u ovoj tablici, posavjetujte se s ovlaštenim centrom za tehničku pomoć.

PROBLEM	MOGUĆI UZROCI	RJEŠENJE
Motor se pokrene i radi, ali se nož ne pomiče Pažnja: nikad ne dirajte nož dok motor radi.	<ol style="list-style-type: none"> 1. Nepravilna montaža noža 2. Oštećen nož 3. Oštećena spojka 4. Pretjerana zategnutost vijaka noža 	<ol style="list-style-type: none"> 1. Stupite u vezu s ovlaštenim centrom za tehničku pomoć 2. Stupite u vezu s ovlaštenim centrom za tehničku pomoć 3. Stupite u vezu s ovlaštenim centrom za tehničku pomoć 4. Popustite zategnutost vijaka noža

NOTE:

Nederlands	Slovenščina	Svenska
<p align="center">GARANTIEBEWIJS</p>	<p align="center">GARANCIJSKA IZJAVA</p>	<p align="center">GARANTICERTIFIKAT</p>
<p>Deze machine is ontworpen en vervaardigd volgens de modernste productietechnieken. De fabrikant geeft een garantie van 24 maanden vanaf de aankoopdatum op de eigen producten voor privé-/hobbygebruik. De garantie is beperkt tot 12 maanden bij professioneel gebruik.</p> <p>Algemene garantievoorwaarden</p> <ol style="list-style-type: none"> De garantie wordt toegekend vanaf de aankoopdatum. De fabrikant vervangt gratis de defecte onderdelen die te wijten zijn aan fouten van het materiaal, bewerkingen en productie middels het distributienet en de technische service. De garantie ontnemt de gebruiker niet de wettelijke rechten uit het burgerlijk wetboek tegen de gevolgen van defecten of onvolkomenheden die door het verkochte product veroorzaakt worden. Het technisch personeel grijpt zo snel mogelijk in binnen de tijdslimieten die uit organisatorisch oogpunt mogelijk zijn. Voor het aanvragen van servicewerkzaamheden die onder de garantie vallen dient u het hieronder weergegeven garantiebewijs aan het bevoegde personeel te tonen. Het garantiebewijs moet een stempel van de verkoper dragen, geheel ingevuld zijn en begeleid worden door de factuur of de fiscaal verplichte kassabon met de aankoopdatum. De garantie vervalt bij: <ul style="list-style-type: none"> Overduidelijk gebrek aan onderhoud, Onjuist gebruik van het product of sabotage, Gebruik van ongeschikte smeermiddelen of brandstoffen, Gebruik van niet originele vervangingsonderdelen of accessoires, Werkzaamheden die verricht zijn door onbevoegd personeel. De verbruiksmaterialen en de onderdelen die onderhevig zijn aan normale slijtage vallen niet onder de garantie. Bijwerkingen en verbeteringen van het product vallen niet onder de garantie. De garantie dekt geen afstel- en onderhoudswerkzaamheden die tijdens de garantieperiode nodig mochten zijn. Eventuele beschadigingen die tijdens het transport zijn veroorzaakt moeten onmiddellijk aan de transporteur worden gemeld op straffe van verval van de garantie. Voor de motoren van andere merken (Briggs & Stratton, Subaru, Honda, Kipor, Lombardini, Kohler, enz.) die op onze machines zijn gemonteerd geldt de garantie die door de fabrikant van de motor is gegeven. De garantie dekt geen eventuele directe of indirecte beschadigingen die aan personen of voorwerpen worden aangericht als gevolg van defecten of langdurige inactiviteit van de machine. 	<p>Ta stroj je bil zasnovan in izdelan z upoštevanjem najmodernejše tehnike. Izdelovalec nudi garancijo za svoje izdelke za čas 24 mesecev od nakupa za zasebno ali uporabo v prostem času. Za profesionalno uporabo garancija velja le za 12 mesecev.</p> <p>OMEJENA GARANCIJA</p> <ol style="list-style-type: none"> Obdobje garancije se začne z dnem prodaje. Proizvajalec bo preko svoje prodajne in tehnične mreže brezplačno zamenjal vse dele, ki bi se izkazali kot pomanjkljive zaradi napake v materialu, obdelavi ali izdelavi. Jamstvo ne zadeva prodajalčevih pravic, kot jih določa zakonodaja, ki ureja posledice napak na strojih. Tehnično osebje bo izvedlo vsa potrebna popravila v najkrajšem možnem času. V primeru kakršnekoli zahteve za uveljavljanje garancije je treba predložiti pooblaščenemu osebju to garancijsko izjavo, ki mora biti v celoti izpolnjena, imeti mora žig prodajalca in biti opremljena z računom, ki dokazuje datum nakupa. Garancija ni veljavna, če: <ul style="list-style-type: none"> je očitno, da stroj ni bil pravilno servisiran; je bil stroj nepravilno uporabljan ali je bil kakorkoli spremenjen; so bila uporabljena neprimerna maziva in goriva; so bili vgrajeni neoriginalni nadomestni deli in dodatki; je delo na stroju izvajalo nepooblaščen osebje. Garancija ne pokriva potrošnega materiala in delov, ki se normalno obrabijo. Garancija ne pokriva dela za obnovo ali izboljšanje stroja. Garancija ne pokriva pripravljalnih ali servisnih del, zahtevanih v času garancije. Poškodbe, nastale med transportom, je treba takoj prijaviti prevozniku; če tega ne storite, garancija ne bo veljavna. Motorji drugih proizvajalcev (Briggs & Stratton, Subaru, Honda, Kipor, Lombardini, Kohler, etc.), vgrajeni v naše stroje, imajo jamstvo proizvajalca motorja. Garancija ne pokriva poškodb ali škode, povzročenih neposredno ali posredno osebam ali stvarim zaradi napak v stroju ali zaradi daljših obdobj, ko stroja ni bilo mogoče uporabljati zaradi prej omenjenih napak. 	<p>Denna maskin har formgivits och tillverkats med avancerad och modern produktionsteknik. När produkten används för privatbruk eller hobbybruk gäller tillverkarens produktgaranti i 24 månader, räknat från och med inköpsdatum. Garantin är begränsad till 12 månader vid yrkesbruk.</p> <p>GARANTIVILLKOR</p> <ol style="list-style-type: none"> Garantin är giltig från och med inköpsdatum. Tillverkaren byter kostnadsfritt ut delar som har defekter i material, bearbetning eller tillverkning genom sitt nät av försäljnings- och servicefirmor. Garantikontraktet fräntar inte köparen de i civilrätten fastslagna lagliga rättigheterna mot verkningar av defekter eller fel på den sålda produkten. Fel åtgärdas så snart som möjligt av servicefirmans personal, i mån av tid och med hänsyn tagen till servicefirmans organisation. För att kunna begära service under garantitiden måste användaren visa upp nedanstående garantibevis med återförsäljarens stämpel. Garantibeviset skall vara ifyllt i alla sina delar och åtföljas av en faktura eller ett kvitto eller annan handling där inköpsdatum framgår. Garantin upphör att gälla i följande fall: <ul style="list-style-type: none"> Bristande underhåll. Felaktigt användning av maskinen eller otillättna ändringar på maskinen. Användning av fel typ av smörjmedel eller bränsle. Användning av icke original reservdelar eller tillbehör Reparationer eller andra arbeten som har utförts av icke auktoriserad servicepersonal. Tillverkarens garanti gäller inte förbrukningsartiklar eller komponenter som normalt utsätts för slitage vid användningen. Garantin gäller inte uppdateringar eller förbättringar av produkten Garantin täcker inte de justeringar eller det underhåll som eventuellt kan krävas under garantiperioden Transportören måste omedelbart informeras om eventuella skador som har uppkommit under transporten. Om så inte sker blir garantin ogiltig För motorer av andra varumärken (Briggs & Stratton, Subaru, Honda, Kipor, Lombardini, Kohler, osv.) som monteras på våra produkter gäller den garanti som motortillverkaren utställer. Garantin täcker inte direkta eller indirekta personskadorna eller skador på föremål som förorsakas av defekter på maskinen eller som följer av ett längre påtvingat avbrott i användningen av maskinen.

<p>MODELO - MODEL</p> <p>_____</p> <p>SERIAL No _____</p> <p>KÜPENÉ OD P. - IME KUPCA</p> <p>_____</p> <p>_____</p> <p>_____</p>	<p>DATA - DATUM</p> <p>_____</p> <p>_____</p> <p>DISTRIBUIDOR - VERKOPER</p> <p>_____</p> <p>_____</p>	<p>MODELL</p> <p>_____</p> <p>SERIENUMMER _____</p> <p>KÖPT AV</p> <p>_____</p> <p>_____</p> <p>_____</p>	<p>DATUM</p> <p>_____</p> <p>_____</p> <p>ÅTERFÖRSÄLJARE</p> <p>_____</p> <p>_____</p>
--	--	---	--

¡No enviar! Adjuntar sólo a la eventual solicitud de garantía técnica.

Niet verzenden! Voeg dit bewijs uitsluitend bij het aanvraagformulier om technische garantiewerkzaamheden.

Skicka inte! Bifoga endast begäran om teknisk garanti.

GARANTNI LIST

Ovaj je ispuhivač zamišljen i proizveden upotrebljavajući najmodernije tehničke postupke. Proizvođač daje garanciju za vlastite proizvode u trajanju od 24 mjeseca od datuma kupnje, za korištenje u privatne svrhe ili kao hobi. U slučaju profesionalne uporabe garancija vrijedi samo 12 mjeseci.

OPĆI UVJETI GARANCIJE

- 1) Garancija stupa na snagu od datuma kupnje proizvoda. Proizvođač preko svoje prodajne mreže i tehničkih servisa besplatno zamjenjuje dijelove zbog neispravnosti materijala, radnih ili proizvodnih postupaka. Garancija ne uskraćuje kupcu zakonska prava predviđena građanskim zakonikom za posljedice prouzročene nepravilnošću ili nepropisnošću prodanih proizvoda.
- 2) Tehničko osoblje će vas posjetiti u što kraćem vremenskom roku, sukladno s već programiranim radnim obvezama.
- 3) **Kod zahtjeva za servisiranje pod garancijom, ovlaštenom osoblju trebate pokazati potpuno ispunjen donji garancijski list s pečatom prodajnog mjesta i s priloženim računom o kupnji ili porezno važećim kontrolnim listićem blagajne, koji potvrđuju datum kupnje.**
- 4) Garancija nije više važeća u slijedećim slučajevima:
 - očito pomanjkanje održavanja,
 - nepropisno korištenje ili prepravljavanje proizvoda,
 - upotreba neprikladnih motornih ulja ili goriva,
 - neupotrebljavanje originalnih rezervnih dijelova ili dodatne opreme,
 - popravci izvršeni od strane neovlaštenog osoblja.
- 5) Proizvođač ne pruža garanciju za potrošni materijal niti za dijelove izložene uobičajenom habanju tijekom rada.
- 6) Garancija ne obuhvaća radove na dotjerivanju ili preinačenju proizvoda
- 7) Garancija ne pokriva razna podešavanja ni radove na održavanju kojima se pristupa tijekom garantnog roka.
- 8) Eventualne štete prouzročene tijekom transporta moraju se odmah prijaviti prevozniku, u protivnom slučaju garancija neće biti važeća
- 9) Za motore drugih proizvođača (Briggs & Stratton, Subaru, Honda, Kipor, Lombardini, Kohler, itd.) koji se montiraju na našim uređajima, vrijedi garancija koju izdaju pojedini proizvođači motora.
- 10) Garancija ne pokriva izravnu ni neizravnu štetu nanešenu osobama ili stvarima, a do koje je došlo uslijed kvara na stroju ili je posljedica prisilnog i produženog nekorištenja stroja.

MODEL

SERIJSKI BROJ

KUPAC

Nemojte slati! Priložite eventualnom zahtjevu tehničke garancije.

DATUM

ZASTUPNIK



NL **WAARSCHUWING:** Deze handleiding moet gedurende de hele levensduur bij het apparaat blijven.

SLO **OPOZORILO!** - Ta Priročnik za uporabnika mora ostati z napravo skozi njeno celotno življenjsko dobo.

S **VARNING** - Denna handbok måste åtfölja maskinen under maskinens hela livstid.

BIH

SRB

HR

MNE

PAŽNJA! - Ovaj priručnik treba čuvati zajedno sa strojem tijekom čitavog njegovog radnog vijeka.

